

Fensterläden von Griesser. Schiebeläden





Schiebeläden

Durchdachte Technik und perfekte Verarbeitung spielen bei Schiebläden eine wichtige Rolle. Mit hohem ästhetischem Anspruch stehen Griesser Schiebläden im Trend und sind nicht nur in der modernen Architektur passend. Als elegantes Detail integrieren sich Schiebläden nahtlos in die Fassadengestaltung.



Montagearten oben

- Deckenmontage
- Trägermontage
- Winkelmontage

Modellarten

- Feste Lamellen
- Bewegliche Lamellen
- Geschlossene Modelle
- Signaturlinie

Individuell auf Kundenbedürfnisse zugeschnitten



Produkt-Highlights

Montagearten unten

6 Verschiedene Montagevarianten möglich

PRODUKTVORTEILE IM DETAIL

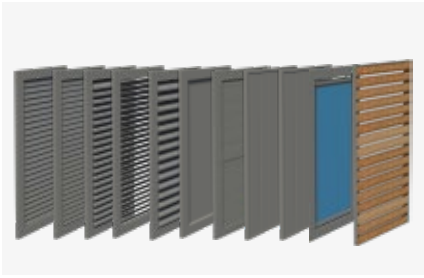

Umfassendes Sortiment

Grosse Gestaltungsfreiheit durch zahlreiche Modelle sowie eine Vielfalt an Kombinations- und Füllungsmöglichkeiten: passend zum Stil Ihres Zuhauses – sowohl klassisch, als auch modern.



Ihre Anforderung an Sicherheit und Qualität

Unser Sortiment verbindet Ästhetik mit Sicherheit. Das Schleifen und Entgraten der Rahmen und Kanten erfolgt vor der Beschichtung und bewirkt eine glatte Oberfläche und eine einwandfreie Qualität.



150 Standardfarben + 10 Holzdekorfarben

GriColors und GriRal Colors mit 150 Standardfarben in verschiedenen Strukturen sowie 10 Holzdekorfarben stehen zur individuellen Gestaltung zur Verfügung. Auch das Zubehör wird in der Farbe Ihres Schiebeladens oder nach Wahl pulverbeschichtet.



100% recycelbares Aluminium

Mit der Wahl von Aluminium, einem nachhaltigen Material, nimmt Griesser seine ökologische und umweltbewusste Verantwortung ernst. Unsere Profile werden bereits aus einem Drittel recyceltem Aluminium hergestellt.



Wartungsfrei

Nach dem Einbau müssen Ihre Schiebeläden nicht weiter gewartet werden. Mit den Labels Qualidéco, Qualicoat und Qualicoat Seaside gewährleisten wir die höchste Qualität bei der Pulverbeschichtung von Aluminium.



Windstabilität an der Fassade - Windklasse 8

Alle Schiebeläden* erreichen nach DIN EN 13659 die Windklasse 6 (Druckfestigkeit bis 600 Pa). Darüber hinaus erfüllen unsere Schiebeläden die Anforderungen an nicht einfahrbare Elemente (Druckfestigkeit bis 800 Pa). Dies entspricht dem internen Standard der Windklasse 8** in eingefahrener und ausgefahrener* Stellung.

*Einschränkungen in maximalen Flügelabmessungen bei Montagesituationen S1/S3 sowie bei mehrspurigen Anlagen der Montagesituation S5 gemäss Windmerkbblatt **Keine Windwiderstandsklasse gemäss DIN EN 13659 und SIA 342

Feststehende Lamellen



Lot Montale, Bayonne
Architectes : ADAM YEBID ARCHITECTE MANDATAIRE,
ISABELLE JOLY ARCHITECTE ASSOCIEE, B.E.T.S. Structure, INGEBAT, E.E.E Economistes
Maître d'ouvrage : ICADÉ PROMOTION LOGEMENTS



Modell A
(Lamellen leicht offen)



SLIM

Rahmenprofil: 71 x 33 mm
SLIM: 40 x 33 mm
Lamellenprofil mit 2 Zwischenstegen zur Verstärkung: 50 x 10 mm

Grenzmasse:
Breite: 400-2000 mm | Höhe: 800-3000 mm

Produktvorteile:

- Hochwertiges Aluminium - Strangpressprofil
- Zweifach verstärkte, feststehende Lamellen
- Höhere Stabilität dank eingelassener Lamellenprofile
- Hagelresistent



Modell T
(Lamellen geschlossen)



Rahmenprofil: 71 x 33 mm
Lamellenprofil mit Zwischenstegen zur Verstärkung: 50 x 18 mm

Grenzmasse:
Breite: 400-1800 mm | Höhe: 800-3000 mm

Produktvorteile:

- Hochwertiges Aluminium - Strangpressprofil
- Verstärkte, feststehende Lamellen
- Höhere Stabilität dank eingelassener Lamellenprofile
- Innen und aussen die gleiche Optik
- Lichtundurchlässige Ausführung
- Hagelresistent



Modell R
(Lamellen leicht offen)



Rahmenprofil: 71 x 33 mm
Lamellenprofil mit 2 Zwischenstegen zur Verstärkung: 60 x 6 mm

Grenzmasse:
Breite: 400-1200 mm | Höhe: 800-3000 mm

Produktvorteile:

- Hochwertiges Aluminium - Strangpressprofil
- Verstärkte, feststehende Lamellen
- Höhere Stabilität dank eingelassener Lamellenprofile
- Moderne Optik mit Rhomboid – Lamellen
- Hagelresistent



Feststehende Lamellen





Modell H Alu



Rahmenprofil: 55 x 45 mm
SLIM: 42 x 31 mm
Lamellenprofil: 60 x 15 mm | 35 x 15 mm

Grenzmasse:

H Alu: Breite: 400-2000 mm | Höhe: 800-3000 mm
 SLIM: Breite: 400-2000 mm | Höhe: 800-2500 mm

Produktvorteile:

Rahmen aus hochwertigem Aluminium - Strangpressprofil
 Feststehende Lamellen
 Standardabstand zwischen den Lamellen 7 mm und 12 mm
 Hagelresistent



Modell H Holz



Rahmenprofil: 55 x 45 mm
SLIM: 42 x 31 mm
Lamellenprofil: 60 x 15 mm

Grenzmasse:

H Holz: Breite: 400-2000 mm | Höhe: 800-3000 mm
 SLIM: Breite: 400-2000 mm | Höhe: 800-2500 mm

Produktvorteile:

Holzlamellen aus unbehandeltem, sibirischem Lärche
 Feststehende Lamellen
 Rahmen aus hochwertigem Aluminium - Strangpressprofil
 Standardabstand zwischen den Lamellen 7 mm und 12 mm
 Hagelresistent

Bewegliche Lamellen



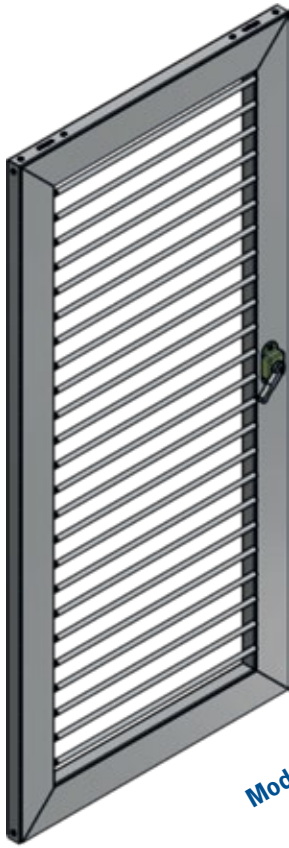

Modell B



Rahmenprofil: 71 x 33 mm

Lamellenprofil: 50 x 10 mm

Grenzmasse:

Breite: 400-1500 mm | Höhe: 800-2500 mm

Produktvorteile:

Hochwertiges Aluminium-Strangpressprofil

Verstellbare Lamellen

Lichteinfall und Durchsicht nach Wunsch regelbar

Lüften bei geschlossenen Läden mit Tageslichteinfall möglich

Stabiler Verstellmechanismus

Hagelresistent

Geschlossene Modelle





Modell Soltis



SLIM

Rahmenprofil: 71 x 33 mm
SLIM: 55 x 45 mm
Bespannung: Soltis-Gewebe (Polyester, PVC) 92 oder 86 aus der Griesser Soltis Collection

Grenzmasse:

Soltis: Breite: 400-1800 mm | Höhe: 800-3000 mm
SLIM: Breite: 400-1800 mm | Höhe: 800-3000 mm

Produktvorteile:

Rahmen aus hochwertigen Aluminium - Strangpressprofil
Soltis-Gewebe (Polyester, PVC) 92 oder 86 aus der Griesser Soltis Collection: Hohe Beständigkeit gegen Klima – und Witterungseinflüsse
Hagelresistent



Modell S

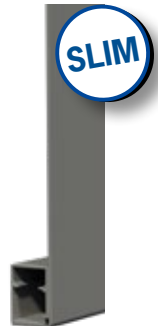

SLIM

Rahmenprofil: 70 x 30 mm
SLIM: 40 x 31 mm
Blech: 2 mm Alu-Blech, geschlossen, oben, unten, seitlich abgekantet und genietet

Grenzmasse:

S: Breite: 400-1400 mm | Höhe: 800-3000 mm
SLIM: Breite: 400-1400 mm | Höhe: 800-3000 mm

Produktvorteile:

Rahmen aus hochwertigen Aluminium – Strangpressprofil
Füllung aus 2 mm Aluminium- Blech
Nietfreie Ansichtsfläche
Lichtundurchlässige Ausführung
Hagelresistent

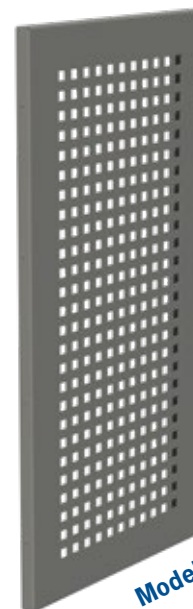

Modell SL

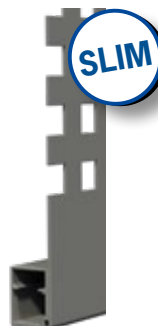

SLIM

Rahmenprofil: 70 x 30 mm
SLIM: 40 X 31 mm
Blech: 2 mm Alu-Blech, geschlossen, oben, unten, seitlich abgekantet und genietet

Standardlochungen: Q 20 x 20, Q 35 x 35, RU 20 und RU 30 mm. Lochrandabstand ≥ 20 mm

Grenzmasse:

Breite: 400-1200 mm | Höhe: 800-3000 mm

Produktvorteile:

Rahmen aus hochwertigen Aluminium – Strangpressprofil
Gelochtes 2 mm Aluminium Blech
Standardlochung (Rundloch oder Rechteck)
Sonderlochungen nach Kundenwunsch möglich
Hagelresistent

Signaturlinie



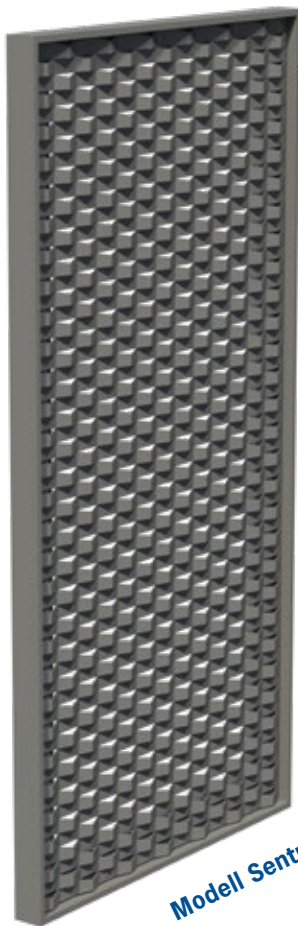

Modell Sentum

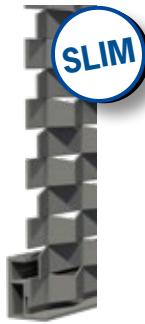

Rahmenprofil: 55 x 45 mm
SLIM: 42 x 31 mm
Füllung: 2 mm Alu-Streckmetall, flächenseitig in den Rahmen genietet, Maschung nach Auswahl (Option)

Grenzmasse:

Sentrum: Breite: 400-1400 mm | Höhe: 800-3000 mm
 SLIM : Breite: 400-1400 mm | Höhe: 800-2800 mm

Produktvorteile:

Rahmen aus hochwertigen Aluminium – Strangpressprofil
 Schlanker Ansichtsfläche und einem Aluminium Streckmetall
 Ermöglicht Beschattung und dennoch Lichteinfall
 Hagelresistent



Modell Platina

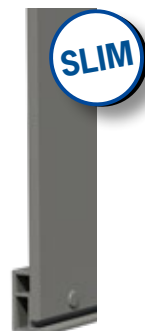

Rahmenprofil: 71 x 33 mm
SLIM: 42 x 31 mm
Füllung: Max Exterior NT beidseitig*
Dicke: 8 mm
Kern: F-Qualität, braun
***Brandklasse:** B

Grenzmasse:

Platina: Breite: 400-1800 mm | Höhe: 800-2800 mm
 SLIM: Breite: 400-1800 mm | Höhe: 800-2800 mm

Produktvorteile:

Rahmen aus hochwertigen Aluminium – Strangpressprofil
 Schlanke Ansichtsfläche und Fundermax Uni-Decor Platte
 Individuelle Lochbilder möglich
 Hagelresistent

Farben und Dekore

0070 NT Carbondgrau	0085 NT Weiss
0074 NT Pastellgrau	0689 NT Tiefrot
0075 NT Dunkelgrau	0161 NT Afro Natur
0077 NT Graphitgrau	AUTN

Anschlagschemen

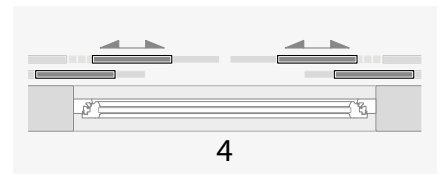
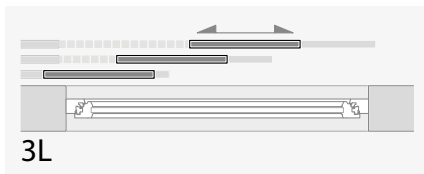
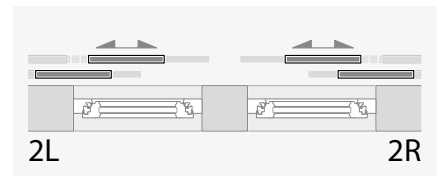
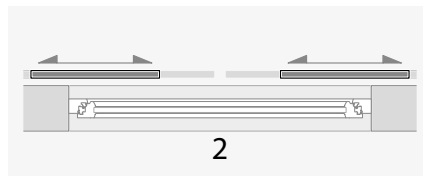
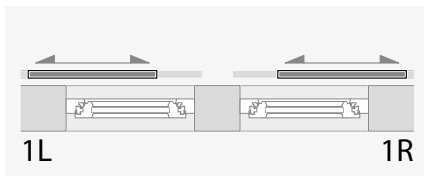

Laufschiene Oben

Deckenmontage

1-spurig

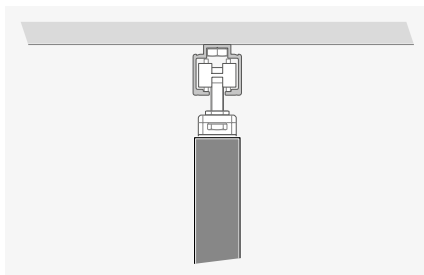

2-spurig

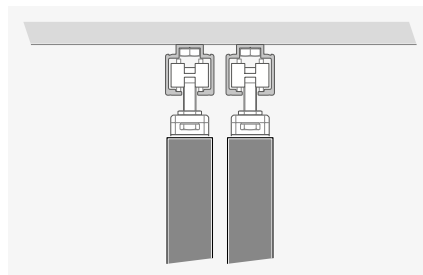

3-spurig

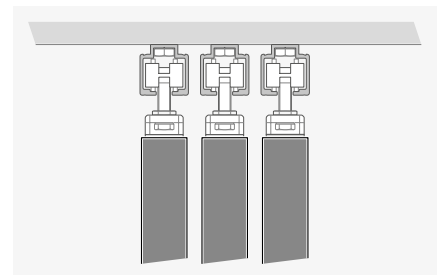

Trägermontage

1-spurig

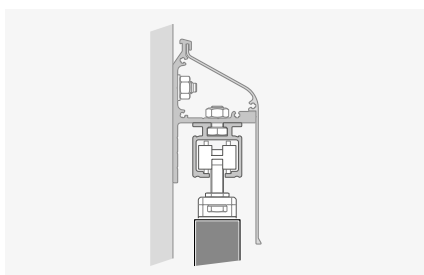

2-spurig

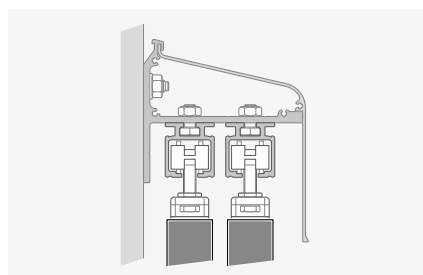

3-spurig

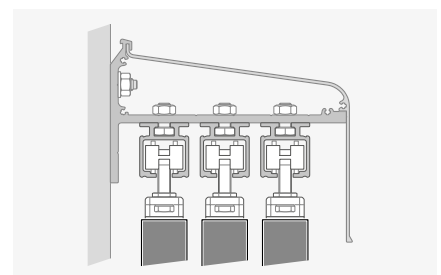

Winkelmontage

1-spurig

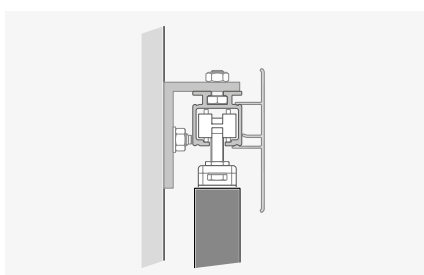

2-spurig

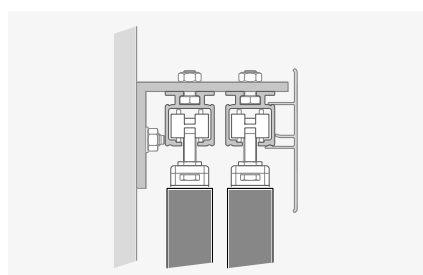

3-spurig

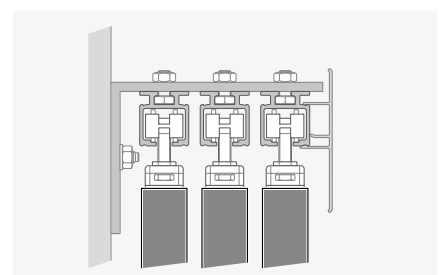

Führungen unten

Bodenmontage

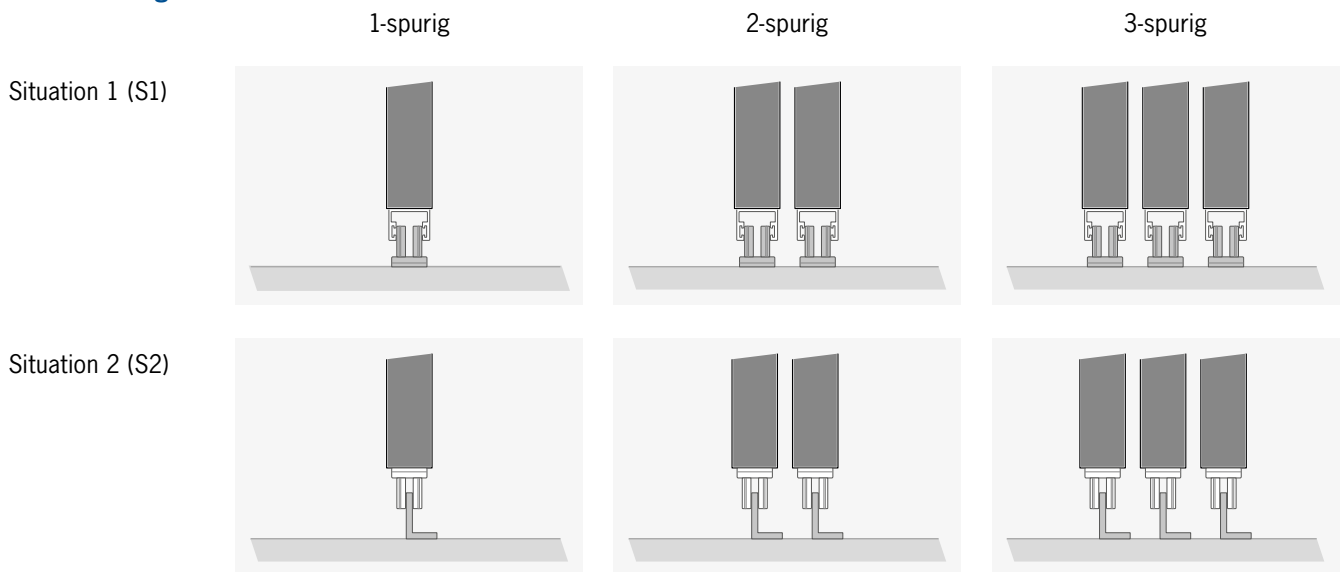

Fassadenmontage

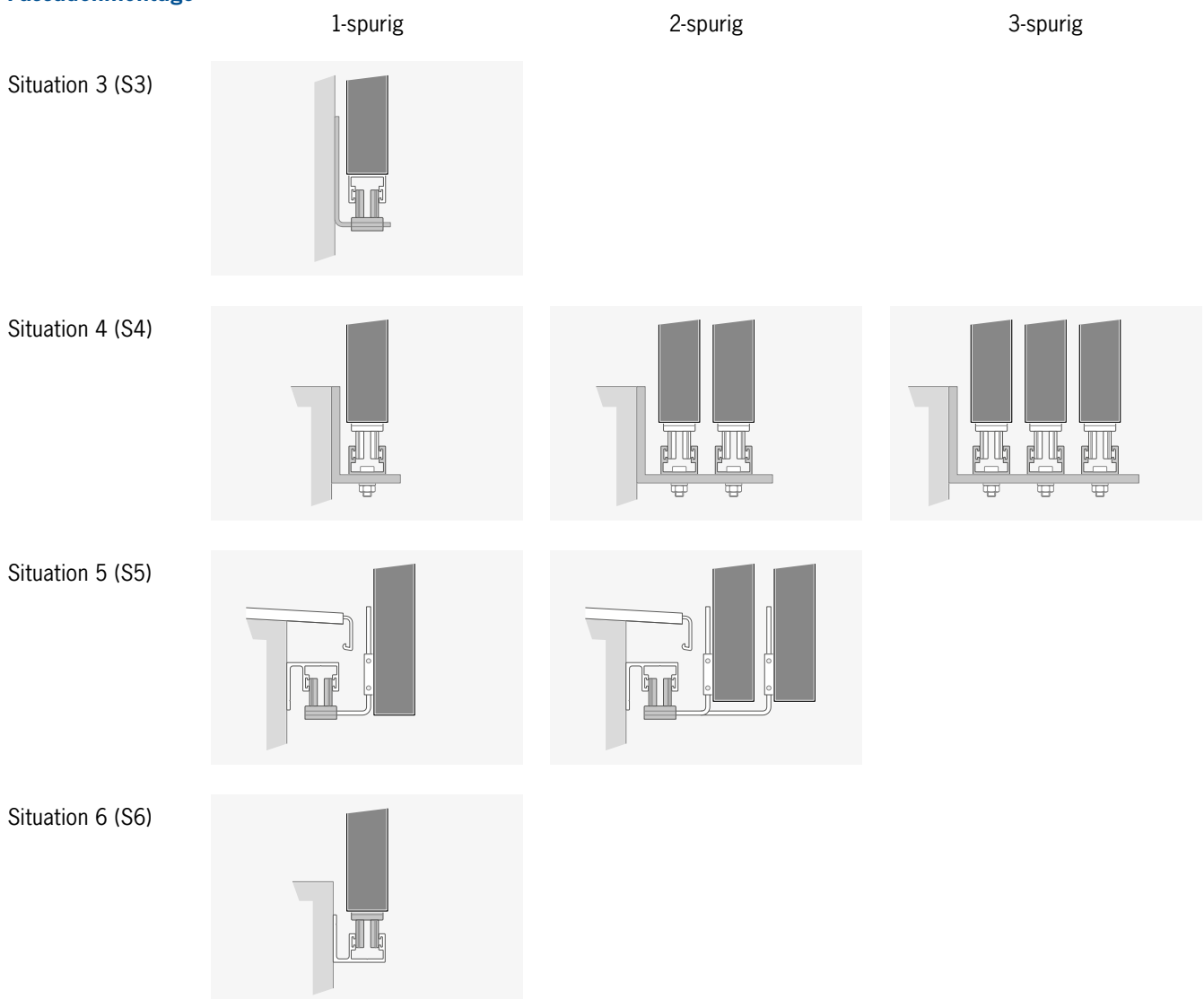

* Abbildungen: Manuelle Bedienung – Auch als Motorantrieb erhältlich.

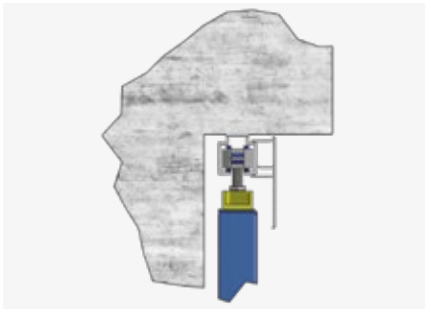

DECKENMONTAGE

Bei der Deckenmontage erfolgt die Befestigung der Laufschiene direkt an der Decke bzw. im Fenstersturz. Der Schiebeladen bewegt sich dabei entweder innerhalb des Fensters, kann aber auch bei einer vorgelagerten Montage der Schiebelelemente vor dem Fenster montiert werden. Die Schiene wird ohne zusätzliches Montage bzw. Adaptermaterial angeschraubt. Trotz Deckenmontage kann bei dieser Montagesituation mittels einer Abdeckblende die Laufschiene und Beschläge verdeckt werden.

Deckenmontage Vorteile

kein zusätzliches Montage bzw. Adaptermaterial

Verblendung der Laufschiene und Beschläge mittels Abdeckblende möglich

LAUFSCHIENE

Laufschiene
Typ K



FÜHRUNGSSCHIENE

Führungsschiene
Typ G



Führungsschiene
Typ L

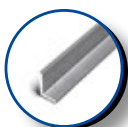

Führungsschiene
Wandmontage Typ G

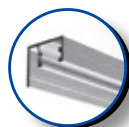

Führungsschiene
Typ Z

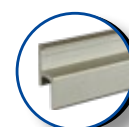

Führungsschiene
Typ Z Zusatzprofil

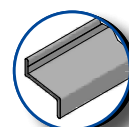

TRÄGER, BLENDE

Abdeckblende
Laufschiene Typ K

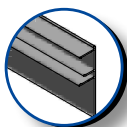

BESCHLAGS- GARNITUR OBEN

Laufwerk, Fang-
stopper, Aufhänge-
bügel



Motorisierung



BESCHLAGS- GARNITUR UNTEN MANUELL

Punktführung G



Bodenführungswinkel,
Punktführung G



BESCHLAGS- GARNITUR UNTEN MOTORISIERT

Rollenbolzen



Rollenführung

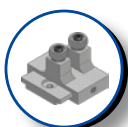

Rollenbolzen mit
Führungswinkel



Rollenführung mit
Führungswinkel



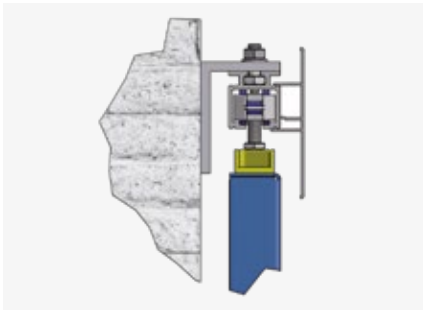

WINKELMONTAGE

Bei der Winkelmontage erfolgt die Befestigung der Laufschiene an Aufhängewinkeln, welche in Abständen von maximal 600-800 mm an der Fassade befestigt werden. Durch unterschiedliche Ausladungen können auch mehrspurige Anlagen realisiert werden, zudem sind auch Konstruktionen bei Dämmfassaden möglich.











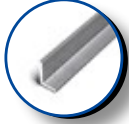
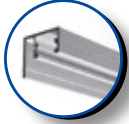
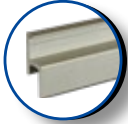
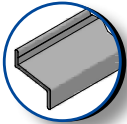

Der Schiebeladen bewegt sich dabei vor dem Fenster, durch die unterschiedlichen Anschlagschemen lassen sich die Gestaltungsoptionen variieren. Durch das innovative Montagesystem von Griesser lassen sich die Laufschiene bzw. Flügelemente in alle Richtungen verstellen, was bei der Montage vor Ort einen sehr grossen Montagevorteil darstellt.

Winkelmontage Vorteile

auch mehrspurige Anlagen möglich

Konstruktionen bei Dämmfassaden realisierbar

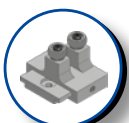
Montagevorteil dank innovativem Griesser Montagesystem

LAUSCHIENE	Laufschiene Typ G				
					
FÜHRUNGSSCHIENE	Führungsschiene Typ G	Führungsschiene Typ L	Führungsschiene Wandmontage Typ G	Führungsschiene Typ Z	Führungsschiene Typ Z Zusatzprofil
					
TRÄGER, BLENDE	Abdeckblende Laufschiene Typ G				
					
BESCHLAGS-GARNITUR OBEN	Aufhängewinkel	Laufwerk, Fangstopper, Aufhängebügel		Motorisierung	
					
BESCHLAGS-GARNITUR UNTEN MANUELL	Punktführung G	Bodenführungswinkel, Punktführung G			
					
BESCHLAGS-GARNITUR UNTEN MOTORISIERT	Rollenbolzen	Rollenführung	Rollenbolzen mit Führungswinkel	Rollenführung mit Führungswinkel	
					



TRÄGERMONTAGE

Bei der Trägermontage wird das vorgelochte Trägerprofil im Abstand von ca. 600 mm an der Fassade befestigt. Anschliessend erfolgt die Befestigung der Laufschiene am Trägerprofil, welches auch in dieser Achse in Abständen von maximal 600 mm mit Längsschlitzen versehen ist.

Durch die passende Abdeckblende erhält das Komplettsystem seine abgerundete Optik. Auch hier zeigt sich, dass durch das innovative Montagesystem von Griesser bei der Montage vor Ort ein sehr grosser Montagevorteil entsteht, vor allem beim Ausgleich bauseitiger Toleranzen. Als weiterer Vorteil kann das System schon ab Werk vorkonfektioniert ausgeliefert werden.

Trägermontage Vorteile

Vorkonfektionierung ab Werk möglich

Verblendung dank Abdeckblenden

Ausgleich bauseitiger Toleranzen dank innovativem Griesser Montagesystem

LAUFSCHIENE

Laufschiene
Typ G



FÜHRUNGSSCHIENE

Führungsschiene
Typ G



Führungsschiene
Typ L

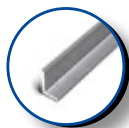

Führungsschiene
Wandmontage Typ G

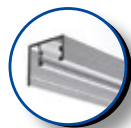

Führungsschiene
Typ Z

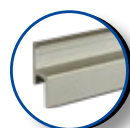

Führungsschiene
Typ Z Zusatzprofil

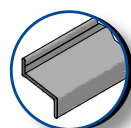

TRÄGER, BLENDE

Carrier System
Träger+Blende



BESCHLAGS- GARNITUR OBEN

Laufwerk, Fang-
stopper, Aufhänge-
bügel



Motorisierung



BESCHLAGS- GARNITUR UNTEN MANUELL

Punktführung G



Bodenführungswinkel,
Punktführung G



BESCHLAGS- GARNITUR UNTEN MOTORISIERT

Rollenbolzen



Rollenführung

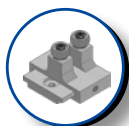

Rollenbolzen mit
Führungswinkel



Rollenführung mit
Führungswinkel



VERSCHLÜSSE

Schiebeladenverschluss 1-flügelig



Schiebeladenverschluss 2-flügelig



Stopper



MUSCHELGRIFF



Unser Komfort

Griesser bietet für die Automation von Schiebeläden hochfunktionelle Lösungen, die Komfort und Zuverlässigkeit vereinen und die den Anspruch des Unternehmens, Innovationsführer bei Fensterläden zu sein, deutlich unterstreichen. Über Taster, Bussteuerung oder auch Fernbedienung lassen sich einzelne Elemente oder ganze Gruppen bewegen. Gekoppelt an einen Hausbus, kann das Öffnen nun auch programmiert oder per Funk gesteuert werden.



Steuerung mit BiLine

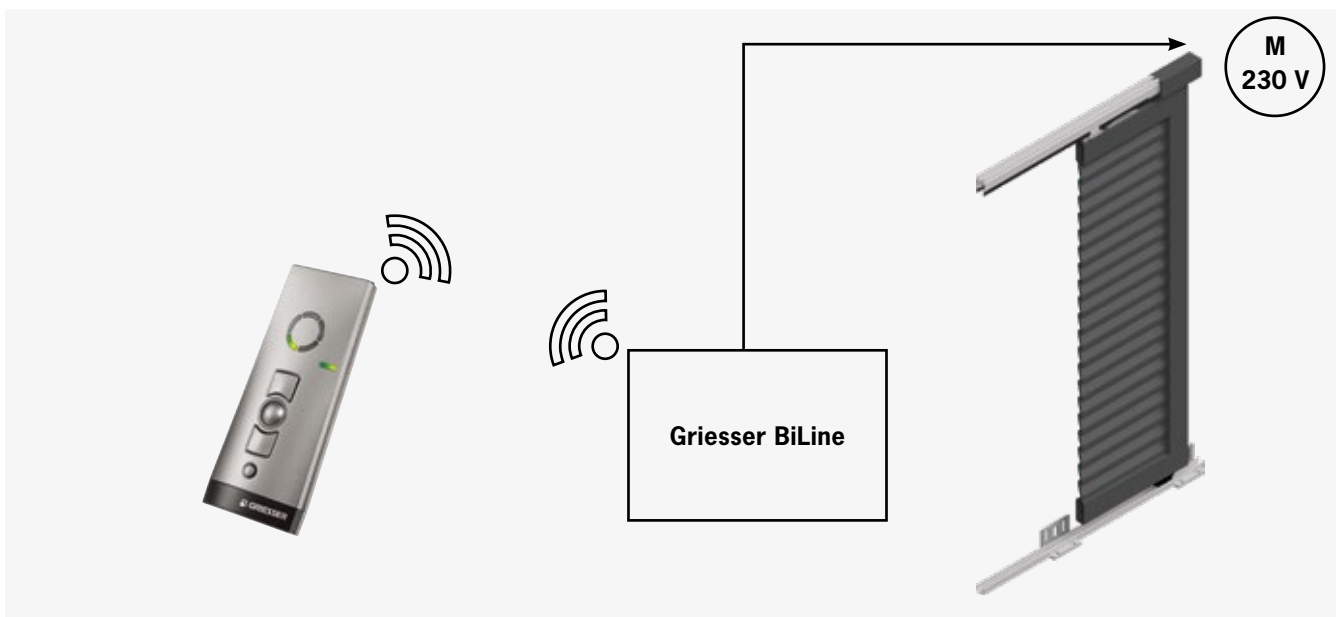

Steuerung Schiebeläden mit KNX / gBUS

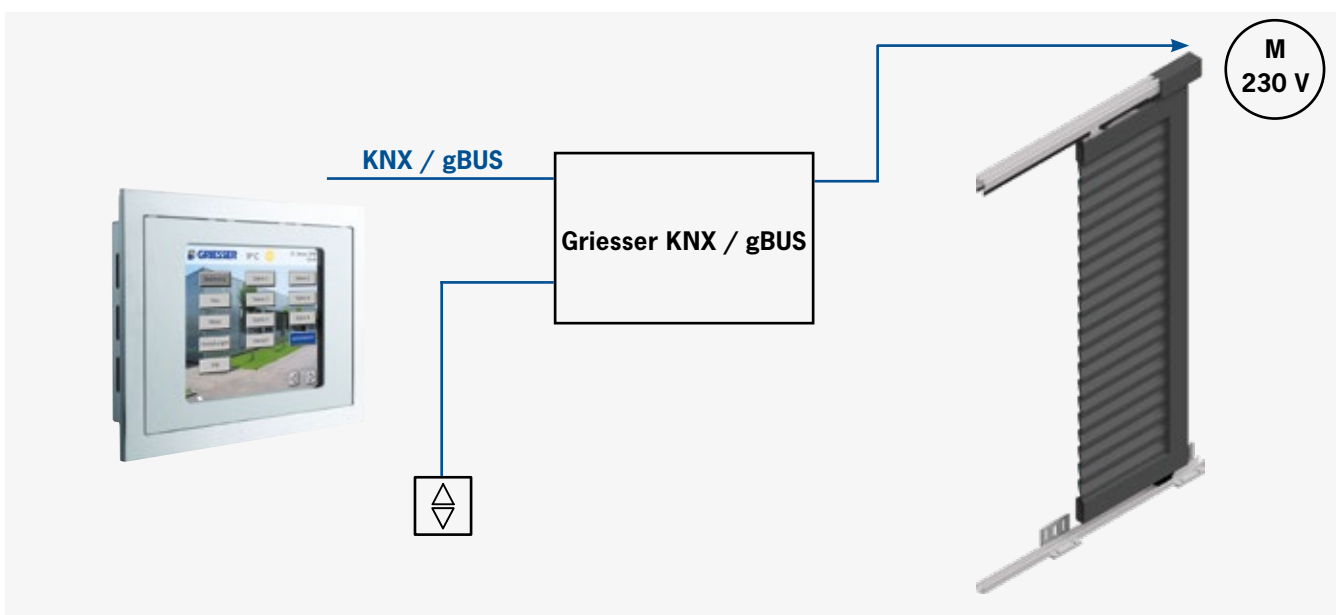

Unsere Farbwelt

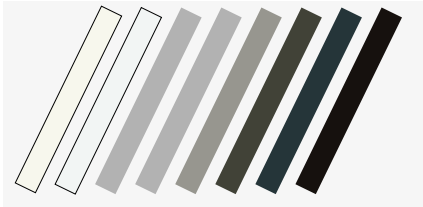

Oberflächenstruktur

Glatt-Seidenglanz



Oberflächenstrukturen GriRal Colors

Glatt-Seidenglanz

Feinstruktur-Matt







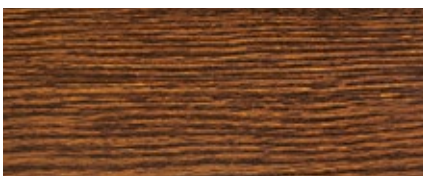



Oberflächenstruktur GriColors

Glatt-Seidenglanz

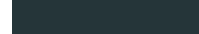

GRIESSER BESTSELLER COLORS

			
RAL 9010	RAL 9016	RAL 9006	VSR 140 - Metallic
			
RAL 9007/VSR 907	RAL 7022	RAL 7016	RAL 8019

PREMIUM COLORS

GriRal Colors

Unsere GriRal Farbkollektion setzt sich aus 50 verschiedenen RAL Farbtönen zusammen. Von Sandgelb bis Verkehrsweiss, in jedem Farbsegment bieten wir Ihnen eine umfangreiche Farbauswahl an. Wir sind überzeugt, auch für Ihre Bedürfnisse haben wir in dieser Farbpalette genau den richtigen Ton getroffen.

GriColors

Der Vielfalt bei der Farbwahl sind kaum Grenzen gesetzt. Wir haben neben den Standardfarben 100 Farbtöne ausgewählt – die GriColors – und in vier Themen zusammengefasst, für die die Natur Modell gestanden hat. Glas & Stein, Sonne & Feuer, Wasser & Moos sowie Erde & Holz setzen einzigartige Farbakzente.

HOLZWERKSTOFFE, FASSADENPLATTEN UND TEXTILIEN

Neben den 10 Holzdekorfarben sind auch vielfältige Strukturen möglich. Einzigartig dabei ist das Holzdekor: Es überzeugt nicht nur durch seine verblüffend naturgetreue Optik, sondern auch durch seine überragende Witterungsbeständigkeit. Dank unserer Qualidéco Zertifizierung wird höchste Qualität gewährleistet.

Zur grossen Modellvielfalt von Griesser Fensterläden tragen auch besondere Materialkombinationen bei. Von individuell bedruckbaren Stoffbespannungen aus Soltisgewebe bis hin zu Lamellenausführungen aus Naturholz, Plexiglas oder Fundermax – den Kundenwünschen sind fast keine Grenzen gesetzt.



Ihr Partner:

Griesser Sonnenschutz - Qualität seit 1882.
www.griessergroup.com

