



Interior Design

Sonnenschutz für Wohnräume.

Der SonnenLichtManager



Interior Design Für Ihr Zuhause





In Ihrem eigenen Zuhause stehen Sie als Mensch im Mittelpunkt. Daher ist es umso wichtiger, dass Sie Ihren persönlichen Rückzugsort nach Ihren individuellen Vorlieben gestalten können.

Mit Sonnenschutzlösungen von WAREMA verleihen Sie Ihren Innenräumen eine ganz eigene Persönlichkeit – so besonders wie Sie selbst. Nahezu unendliche Gestaltungsmöglichkeiten lassen viel Freiraum für Individualität. Noch dazu sorgt der richtige innenliegende Sonnenschutz, auch in Kombination mit unseren außenliegenden Lösungen, jederzeit für ein behagliches Raumklima und mehr Energieeffizienz.

Lassen Sie sich inspirieren!



Neue Ideen und frische Impulse sorgen in Ihrem Zuhause für eine besonders moderne und attraktive Atmosphäre – eine echte Wohlfühlatmosphäre. Lassen Sie sich inspirieren und erweitern Sie mit unseren Sonnenschutzlösungen Ihren Spielraum für die Gestaltung Ihrer Wohnräume.

Unser innenliegender Sonnenschutz und unsere Climara Wintergarten-Markisen setzen echte Designakzente und garantieren ein behagliches Raumklima. Obendrein genießen Sie perfekten Sichtschutz von außen bei gleichzeitig optimaler Tageslichtnutzung. Unser Insektenschutz schützt Sie dezent aber wirksam vor unliebsamen Störenfrieden oder Pollen.

Zeit zum Entspannen!

Inhaltsverzeichnis

Innenliegender Sonnenschutz 6

- Jalousie Flextra
- Glasleisten-Jalousie
- Select-Jalousie
- Vertikal-Jalousie
- Freihängender Faltsore
- Verspannter Faltsore
- Plafond-Faltsore
- Flächenvorhang
- Kassetten-Rollo
- Träger-Rollo
- Ausstattungs-Extras

Climara Wintergarten-Markisen 20

- Wintergarten-Markise Climara W10
- Wintergarten-Markise Climara W20
- Wintergarten-Markise Climara W9
- Wintergarten-Markise Climara W19
- Wintergarten-Markise Climara W7
- Wintergarten-Markise Climara D3
- Ausstattungs-Extras

Insekten- und Pollenschutz 30

- Rollo
- Festrahmen
- Drehrahmen
- Schieberahmen
- Plisse
- Pendeltür
- Ausstattungs-Extras

Zubehör/Farben 40

Noch mehr Produkte im Bereich Interior Design 42



Innenliegender Sonnenschutz

Gestalten Sie Ihr Zuhause



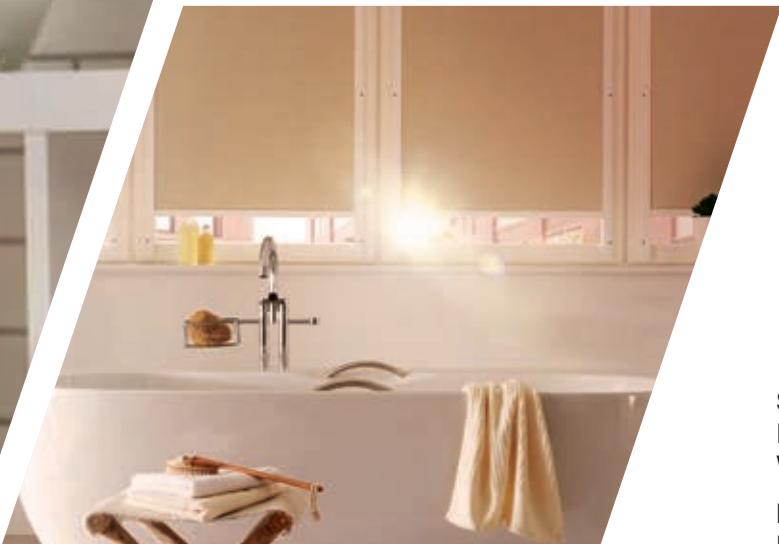

Sie möchten in Ihren Räumen individuelle Designakzente setzen und eine einzigartige Wohlfühlatmosphäre schaffen?

Mit unseren innenliegenden Sonnenschutz-Lösungen verleihen Sie Ihren vier Wänden einen unverwechselbaren Charakter. Die nahezu unbegrenzte Vielfalt an Dessins, Farben und Stoffqualitäten sichert Ihnen maximale Gestaltungsfreiheit – perfekt abgestimmt auf Ihren persönlichen Einrichtungsstil. Ob Jalousien, Falstores oder Rollos und vieles mehr: Freuen Sie sich auf ein behagliches Wohnklima und sorgen Sie durch intelligente Kombination mit einem passenden außenliegenden Sonnenschutz für optimale Energieeffizienz.

Erleben Sie Wohnen von seiner schönsten Seite – mit WAREMA!



Jalousie Flextra

Jalousie Flextra NEU

Besonders flexibel

Die Jalousie Flextra ist besonders anpassungsfähig. Sie lässt sich nach oben und unten frei verschieben – eine bequeme Arretierung ist in jeder Behangposition möglich.

Ihre Vorteile

- Nach oben und unten frei verschiebbar
- Arretierung in jeder Behangposition möglich
- An Ober- und Unterschiene Schieber zum Wenden der Lamellen, um das Licht individuell zu regulieren
- Sommerlicher Wärmeschutz, Blend- und Sichtschutz je nach Behangwahl



max. Breite	1.500 mm
max. Höhe	2.500 mm
Bedienung	Griff/Schieber
Führung	Spannschnur
Anwendungsbereiche	Für Fenster, Türen, Festverglasungen und Bildschirmarbeitsplätze
Montage	In Glasleisten



- 1 Spannschnur
- 2 Unterschiene
- 3 Lamellen

Glasseisten-Jalousie

Zeitloser Klassiker

Besondere Lichtakzente setzen Sie mit der Glasseisten-Jalousie. Die Helligkeit im Raum kann durch flexibel einstellbare Lamellen genau dosiert werden.

Ihre Vorteile

- Fenster können auch bei geschlossenem Behang problemlos geöffnet werden
- Genaue Dosierung der Helligkeit durch flexibel einstellbare Lamellen
- Lamellen und Aluminiumteile sind farblich harmonisch aufeinander abgestimmt
- Bequeme Arretierung in jeder Behangposition
- Sommerlicher Wärmeschutz, Durchsicht, Blend- und Sichtschutz je nach Behangwahl

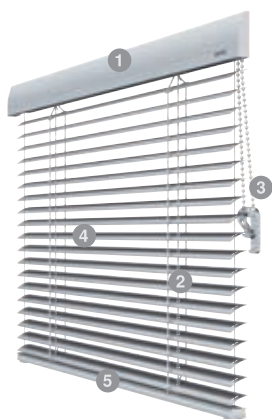

- 1 Oberschiene
- 2 Leiterkordel
- 3 Kugelschleife
- 4 Lamellen
- 5 Unterschiene

max. Breite	1.900 mm
max. Höhe	2.500 mm
max. Fläche	3,5 m ²
Lamellenbreite	16, 25 mm
Bedienung	Kugelschleife
Anwendungsbereiche	Für Fenster, Türen, Festverglasungen und Bildschirmarbeitsplätze
Montage	Auf die Glasseiste





Unsere Empfehlung:

Mit dem WMS Wandsender basic können Sie die Select-Jalousie ganz bequem per Funk steuern und sich perfekte Lichtverhältnisse sowie ein angenehmes Raumklima schaffen.



Select-Jalousie

Select-Jalousie NEU

Maximale Verschattung

Abhängig von der Ausführung lassen sich mit Select-Jalousien besonders große Flächen stilvoll verschatten. In Verbindung mit einer großen Dessinauswahl erreichen Sie ein Maximum an Individualität.

Ihre Vorteile

- Verschattung von besonders großen Flächen
- Große Auswahl an verschiedenen Bedienarten und Lamellenbreiten
- Optimale Stabilität durch die Fädelung der Lamellen zwischen die Stege
- Sommerlicher Wärmeschutz, Blend- und Sichtschutz je nach Behangwahl



max. Breite	4.000 mm
max. Höhe	4.000 mm
Bedienung*	Schnur/Stab, Kugelkette, Kurbel, Motor
Führung	Optional, seitlich mit Seil
Anwendungsbereiche	Für Fenster, Türen, Festverglasungen, für große, hohe, senkrechte Flächen und Bildschirmarbeitsplätze
Montage	An Wand und Decken sowie über Klemmträger

*Typenabhängig



- 1 Oberschiene
- 2 Unterschiene
- 3 Lamellen

Vertikal-Jalousie

Sonnenschutz in neuen Perspektiven

Ob Fenster oder Wintergarten: Vertikal-Jalousien eignen sich ideal für unterschiedlichste Fensterflächen. Dank der leichten Bedienbarkeit lässt sich das einfallende Licht optimal regulieren.

Ihre Vorteile

- Stabilisierung der Lamellen in der Senkrechten durch Beschwerungsplatten
- Oberschiene kann farblich perfekt auf Behang und Raum abgestimmt werden
- Exakte Lichtregulierung und einfache Bedienung der Lamellen
- Sommerlicher Wärmeschutz, Durchsicht, Blend- und Sichtschutz je nach Behangwahl



- 1 Oberschiene
- 2 Lamellen
- 3 Beschwerungsplatten
- 4 Abstandsketten
- 5 Bedienung durch Kugelkette

max. Breite	7.000 mm
max. Höhe	5.000 mm
max. Fläche	30 m ²
Lamellenbreite	89, 127 mm
Bedienung*	Fahrbewegung und Wenden durch Schnur/ Kugelkette, Kugelkette, Stab oder Motor
Anwendungsbereiche	Für Fenster, Türen, Festverglasungen, Rundbereiche, Dachschrägen, für große, hohe und senkrechte Flächen, als Raumteiler, für Bildschirmarbeitsplätze
Montage	An Wand, Decke, mit Einbauprofil in Deckensysteme

*Typenabhängig

Vertikal-Jalousie





Freihängender Falstore

Freihängender Falstore

Luftig-leichter Schutz

Diese Falstores setzen dank vieler unterschiedlicher Ausführungen jeden Innenraum perfekt in Szene.

Ihre Vorteile

- Optionale seitliche Führung des Behanges durch Seil verhindert Behangbewegungen
- Bequeme Arretierung in jeder Behangposition
- Spezielle Wabenstruktur einzelner Dessins sorgt für eine ausgezeichnete Wärmedämmung
- Diverse Produkt-Ausführungen für jede Raumsituation vorhanden



max. Breite	2.300 mm
max. Höhe	2.600 mm
max. Fläche	6 m ²
Bedienung*	Hoch- und Tieffahren durch Schnur oder Kugelschnur
Anwendungsbereiche	Für Dreh- und Kippfenster, senkrechte Giebel- fenster, Schrägbereiche und Balkontüren, bestimmte Ausführungen können bei einer Glasleistentiefe ≥ 18 mm eingesetzt werden, für Bildschirmarbeitsplätze
Montage	An Wand, Decke und in die Laibung

*Typenabhängig



- 1 Kassette
- 2 Behang
- 3 Spannschnur
- 4 Kugelschnur
- 5 Unterschiene

Verspannter Faltstore

Komfortable Nutzung

Zarte Lichteffekte und wohldosierte Helligkeit bieten verspannte Faltstores. Das Plus: Die seitliche Führung des Behanges durch Seil verhindert Behangbewegungen. Somit ist dieser Faltstore perfekt für Dreh- und Kipfenster sowie Balkontüren geeignet.

Ihre Vorteile

- Nach oben und unten frei verschiebbar
- Seitliche Führung des Behanges durch Seil verhindert Behangbewegungen
- Bequeme Arretierung in jeder Behangposition
- Spezielle Wabenstruktur einzelner Dessins sorgt für eine ausgezeichnete Wärmedämmung

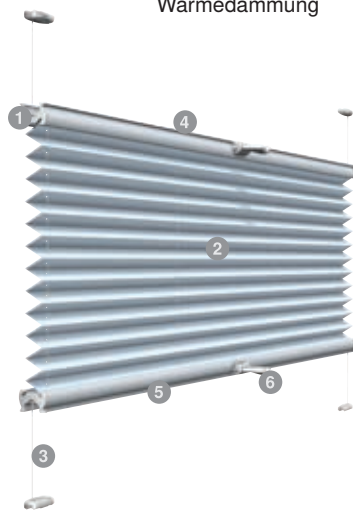

- 1 Endkappe
- 2 Behang
- 3 Spannschnur
- 4 Oberschiene / Bedienungsschiene
- 5 Unterschiene / Bedienungsschiene
- 6 Griff zur Bedienung

max. Breite	1.500 mm
max. Höhe	2.200 mm
max. Fläche	2,5 m ²
Bedienung	Griff
Anwendungsbereiche*	Für senkrechte und schräge Glasflächen bis max. 60° Neigung aus der Senkrechten, Bildschirmarbeitsplätze
Montage	In die Glasleiste oder Laibung

*Typenabhängig



Verspannter Faltstore



Plafond-Faltstore

Plafond-Faltstore

Vielseitig geeignet

Sie lieben es individuell und außergewöhnlich? Die Plafond-Faltstores sind besonders stabil und daher optimal für schräge und waagerechte Glasflächen geeignet.

Ihre Vorteile

- Problemlöser bei schrägen oder waagerechten Glasflächen
- Spanndrähte sorgen für Stabilität der Anlagen
- Bequeme Arretierung in jeder Behangposition



max. Breite	1.500 mm
max. Höhe	4.000 mm
max. Fläche	6 m ²
Bedienung*	Griff bzw. Stab, abnehmbare Kurbel
Anwendungsbereiche	Für schräge und waagerechte Glasflächen, Ausführungen können bei einer Glasleistentiefe ≥ 18 mm eingesetzt werden
Montage	An Wand, Decke, in die Glasleiste oder Laibung

*Typenabhängig

- 1 Griff
- 2 Behang
- 3 Spannschnur
- 4 Oberschiene
- 5 Unterschiene

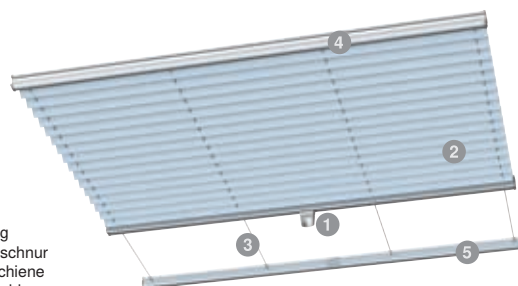

Flächenvorhang

Kreative Raumgestaltung

Mit den stylischen Flächenvorhängen verleihen Sie Ihrem Einrichtungskonzept ein unvergleichliches Flair. Kombinieren Sie mehrere Dessins oder ordnen Sie die Behänge unterschiedlich an. Alles ist möglich.

Ihre Vorteile

- Individuelle Gestaltung durch unzählige Farben, Stoffe, Muster und Strukturen und der Kombination von verschiedenen Dessins
- 2- bis 6-läufige Schienen ermöglichen eine große Kombination an Behang-anordnungen
- Laufschiene, Paneelaufnahme und Paneeloberschiene sowie Endstab können farblich perfekt auf Behang und Raum abgestimmt werden
- Sommerlicher Wärmeschutz, Durchsicht, Blend- und Sichtschutz je nach Behangwahl



- 1 Laufschiene
- 2 Paneelaufnahme (hier durch Paneeloberschiene)
- 3 Stoffpaneele
- 4 Endstab, sichtbar

max. Länge	5.900 mm (Laufschiene)
max. Breite	1.600 mm (Stoffpaneele)
max. Höhe	3.500 mm (Stoffpaneele)
Bedienung	Schnur, Stab oder ohne Bedienorgan bzw. durch Magnetgriff
Führung	Über Laufschielen, 2-6 Läufe
Anwendungsbereiche	Für Fenster, Türen, Festverglasungen und Eckbereiche, für große und senkrechte Flächen, als Raumteiler
Montage	An Wand, Decke, mit Einbauprofil in Decken-systeme

Flächenvorhang



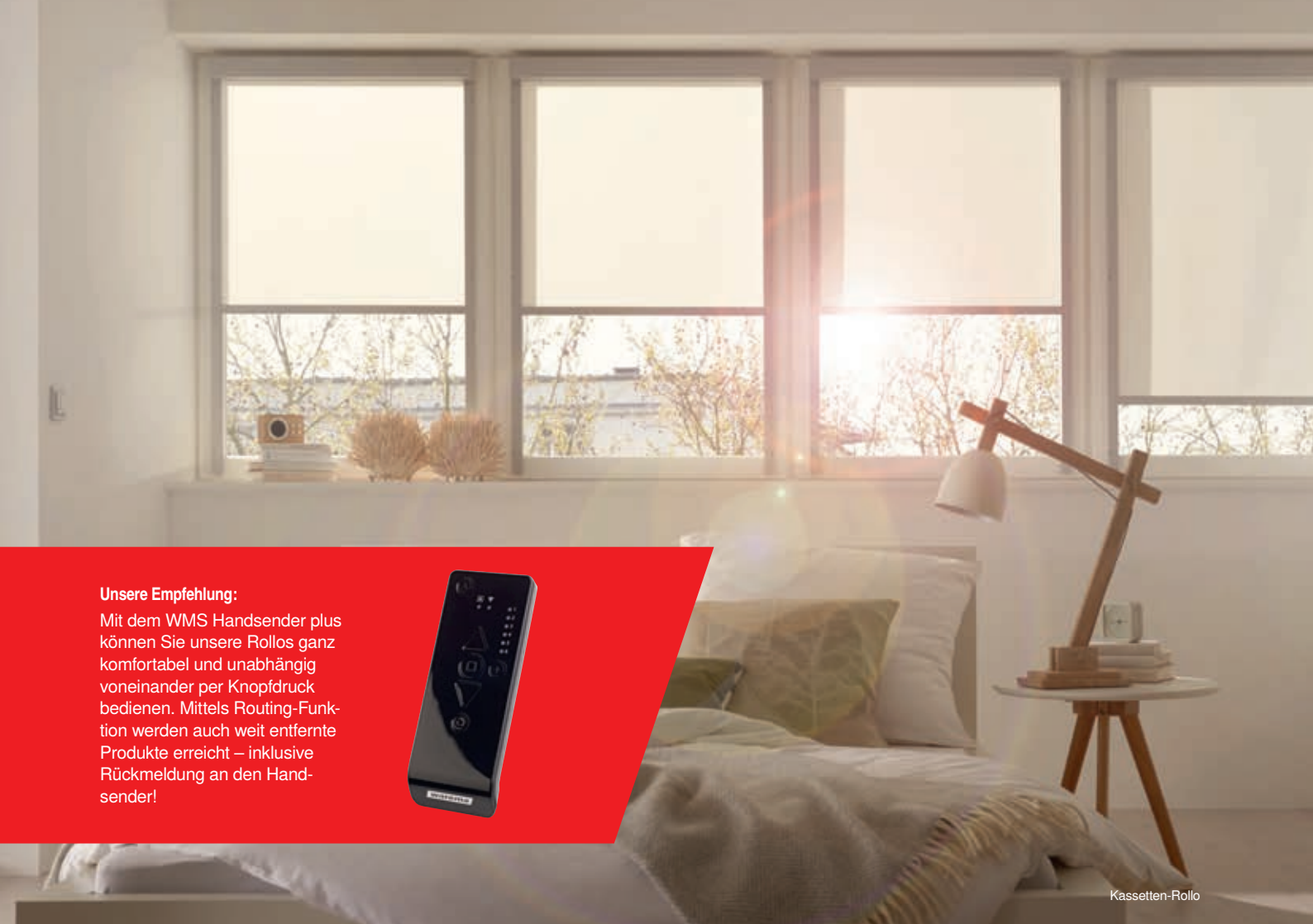

Unsere Empfehlung:

Mit dem WMS Handsender plus können Sie unsere Rollos ganz komfortabel und unabhängig voneinander per Knopfdruck bedienen. Mittels Routing-Funktion werden auch weit entfernte Produkte erreicht – inklusive Rückmeldung an den Handsender!



Kassetten-Rollo

Kassetten-Rollo

Harmonische Integration

Neben erstklassigem Sonnen- und Blendschutz überzeugen Kassetten-Rollos durch ihren stimmigen Auftritt. Die hochwertige Aluminium-Kassette ist in verschiedenen Formen und Farben erhältlich und lässt sich so perfekt auf den Behang abstimmen.

Ihre Vorteile

- Eckige und runde Kassetten lieferbar
- Lösungen mit zwei Kassetten für Bildschirmarbeitsplätze
- Optionale seitliche Führung des Behanges durch Seil oder Führungsschienen verhindert Behangbewegungen
- Bequeme Arretierung in jeder Behangposition
- In Dreiecksformen erhältlich



max. Breite	4.000 mm
max. Höhe	6.000 mm
Bedienung	Handbedienung, Mittelzug, Kugelkette, Kurbel, 24 V-Motor, 230 V-Motor
Führung*	Optional; seitlich über Seil oder Führungsschienen
Anwendungsbereiche*	Für Fenster, Türen, senkrechte oder geneigte Flächen, Bildschirmarbeitsplätze
Montage	An Wand und Decke, Montage durch Aufstecken der Kassette auf die Führungsschienen in oder auf der Glasleiste

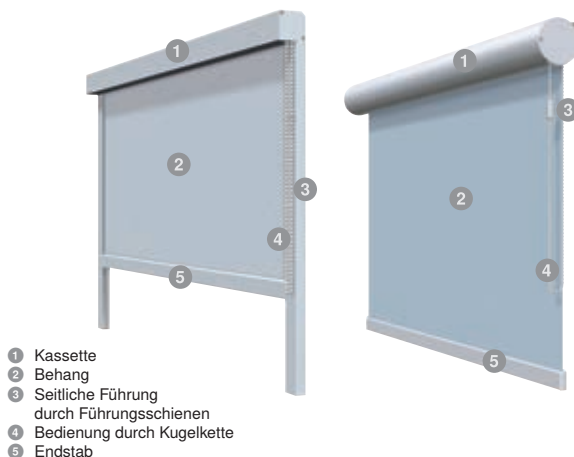

- 1 Kassette
- 2 Behang
- 3 Seitliche Führung durch Führungsschienen
- 4 Bedienung durch Kugelkette
- 5 Endstab

*Typenabhängig



Träger-Rollo

Ästhetisches Design

Unterstreichen Sie die Optik Ihrer modern gestalteten Räume mit filigranen Träger-Rollos. Das modulare System deckt das gesamte Spektrum ab – vom einfachen Rollo mit LiteRise® bis hin zum Elektroantrieb.

Ihre Vorteile

- LiteRise®-Bedienung für komfortables Einstellen der Behangposition
- Durch verschiedene Wellengrößen ist eine optimale Funktion auch bei Maximalgrößen gewährleistet
- Optionale seitliche Führung des Behanges durch Seil verhindert Behangbewegungen
- Verschiedene Ausstattungspakete für mehr Bedienkomfort und Montagefreundlichkeit



- 1 Träger
- 2 Behang
- 3 Endstab
- 4 Endkappe
- 5 Welle

max. Breite	4.000 mm
max. Höhe	6.000 mm
Bedienung	LiteRise®, Kugelkette, Kurbel, 24 V- oder 230 V-Motor
Führung*	Optional; seitlich über Seilführung
Anwendungsbereiche	Für Fenster, Türen, große Flächen, senkrechte Flächen
Montage	An Wand, Decke und in der Laibung, mit Montageprofil, Träger oder Blende

*Typenabhängig

Träger-Rollo



Ausstattungs-Extras

Innenliegender Sonnenschutz





Digitaldruck

- Bei Rollos oder Flächenvorhängen
- Fotorealistisches Druckergebnis
- Großflächiger Druck oder nur bestimmte Bereiche



Designpaket

- Optionales Ausstattungspaket
- Einsatz bei Träger-Rollo S, M und L
- Unterstreicht die Hochwertigkeit des Produkts und wertet den Raum auf



Komfortpaket

- Optionales Ausstattungspaket
- Einsatz bei Träger-Rollo M, Kassetten-Rollo M, bei Träger-Rollo L und Kassetten-Rollo L serienmäßig
- Exakt auf das Rollo abgestimmte Unterstützungsfeder ermöglicht eine komfortable, leichte Bedienung



Flüsterpaket

- Optionales Ausstattungspaket
- Einsatz bei Kassetten-Rollo L
- Sorgt für ein besonders geräuscharmes Hoch- und Tieffahren des Rollos

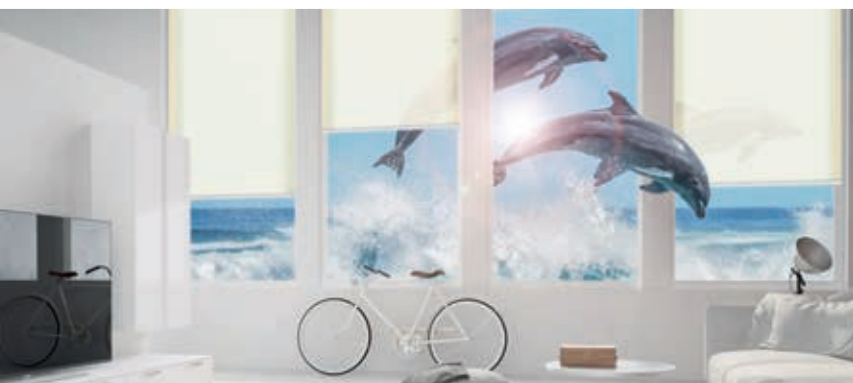

Sea-Tex Gewebe

- Besteht zu 50 % aus recyceltem Plastikmüll der Weltmeere
- Umweltfreundliches und nachhaltiges Material (PVC- und halogenfrei)
- Emissionsarm (Greenguard-Zertifikat)
- Einsatz bei Rollos und Flächenvorhängen
- In fünf dezenten Trendfarbtönen erhältlich

Climara Wintergarten-Markisen

Angenehmes Wohlfühlambiente



CLIMARA



Sie möchten das ganze Jahr über in Ihrem Wintergarten unbeschwert entspannen und den Blick in die Natur genießen?

Mit Climara Wintergarten-Markisen können Sie sich jederzeit rundum wohlfühlen und sind bei Bedarf perfekt vor der Sonne geschützt. Abgestimmt auf Ihre Anforderungen bieten wir Ihnen den optimalen Sonnen-, Sicht- und Blendschutz – ob für klassische Wintergärten, individuelle architektonische Lösungen mit großen Glasflächen oder Terrassendächer. Dank einer Vielfalt an Design-Varianten, Farben und vielen Extras können Sie sich Ihren Sonnenschutz ganz nach Ihren Vorstellungen gestalten.

Verwandeln Sie Ihr Zuhause mit WAREMA in eine Wohnfühloase!



Unsere Empfehlung:

Für zuverlässigen Schutz im senkrechten Bereich der Climara W10 sorgt der optionale Volant-Rollo. Tiefstehende Sonne, ein leichte Brise oder neugierige Blicke der Nachbarn sind somit passé. Er ist auf Wunsch ganz komfortabel mit dem WAREMA Mobile System (WMS) bedienbar.



Climara W10

Wintergarten-Markise Climara W10

Lückenlose Verschattung

Genießen Sie die vier Jahreszeiten in Ihrem Wintergarten und seien Sie dank Ihrer Wintergarten-Markise dabei immer perfekt geschützt. Die Wintergarten-Markise Climara W10 wird innen bzw. unter Glas montiert. Dank der Führungstechnologie secudrive® erleben Sie eine Verschattung ohne Lichtspalt zwischen Markisentuch und Führungsschiene.

Brillante Extras

- Volant-Rollo
- Integrierte LED-Stripes
- LED-Stripe Lichtschiene
- Laufrichtung auch „von unten nach oben“ möglich



Ihre Vorteile

- Innen- bzw. unter Glas liegender, flexibler Sonnenschutz im modernen Design
- Verschattung ohne Lichtspalt zwischen Markisentuch und Führungsschiene dank secudrive®
- Flache und kompakte Bauweise

max. Breite	6.000 mm
max. Ausfall	6.000 mm
max. Fläche	24 m ²
Antrieb	Motor, optional WMS Funkmotor
Farbe	Pulverbeschichtet gem. WAREMA Farbwelt
Bespannung	Acryl Standard/Lumera, optional Acryl Perfora, Soltis 92, Twilight Pearl/Metal
Montage	Montage unter Glas bzw. innenliegend Montage über Halter in verschiedenen Abständen möglich

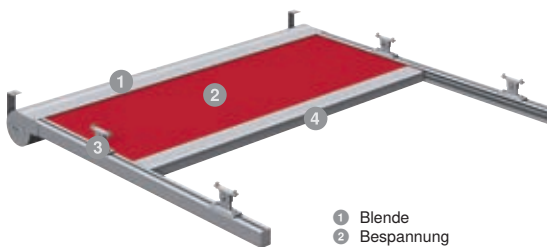

- 1 Blende
- 2 Bespannung
- 3 Führung
- 4 Ausfallprofil

Wintergarten-Markise Climara W20

Windstabiler Profi

Mit dieser außenliegenden Wintergarten-Markise können Sie im Sommer die Hitze wirksam draußen halten, während Sie sich im Winter von wärmenden Sonnenstrahlen verwöhnen lassen können. Durch die innovative secudrive®-Führung entsteht kein Lichteinfall zwischen Tuch und Führungsschiene und eine hohe Windstabilität ist garantiert.

Ihre Vorteile

- Zuverlässiger Hitze- und Sonnenschutz für ein angenehmes Raumklima
- Flache und kompakte Bauweise
- Gute Tuchspannung durch secudrive®-Führung
- Kein Lichteinfall zwischen Tuch und Führungsschiene
- Hohe Windstabilität
- Gegenseitige Verriegelung mit Lüftungsflügel

Brillante Extras

- Laufrichtung auch „von unten nach oben“ möglich

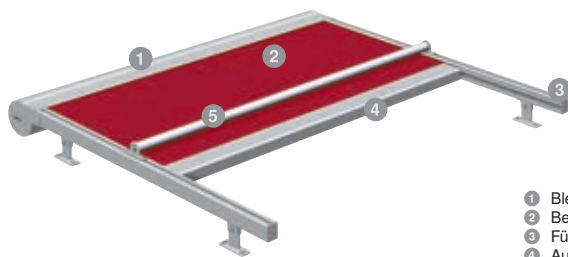

- 1 Blende
- 2 Bespannung
- 3 Führung
- 4 Ausfallprofil
- 5 Verstärkungsprofil

max. Breite	6.000 mm
max. Ausfall	6.000 mm
max. Fläche	24 m ²
Antrieb	Motor, optional WMS Funkmotor
Farbe	Pulverbeschichtet gem. WAREMA Farbwelt
Bespannung	Acryl Standard/Lumera, optional Acryl All Weather, Acryl Perfora, Soltis 92, Twilight Pearl/Metal
Montage	Montage außenliegend Montage über Halter in verschiedenen Abständen möglich



Climara W20



Unsere Empfehlung:

Dank WMS WebControl können Sie Ihre Climara Markise oder andere Sonnenschutzprodukte ganz bequem über Smartphone oder Tablet bedienen.



Climara W9

Wintergarten-Markise NEU

Climara W9

Durchdachte Funktionalität

In Ihrem Wintergarten erleben Sie echtes „Draußen-Feeling“ – perfekt geschützt vor unangenehmen Witterungseinflüssen. Die funktional ausgereifte Climara W9 lässt sich besonders einfach unter Glas montieren.

Brillante Extras

– Volant-Rollo mit Kurbelbedienung



Ihre Vorteile

- Ausgereifte und bewährte Gegenzugtechnik
- Vereinfachte Montage
- Großflächige innenliegende Verschattung

max. Breite	6.000 mm
max. Ausfall	6.000 mm
max. Fläche	30 m ²
Antrieb	Motor, optional WMS Funkmotor
Farbe	Pulverbeschichtet gem. WAREMA Farbwelt
Bespannung	Acryl Standard/Lumera, optional Acryl Perfora, Soltis 92, Twilight Pearl/Metal
Montage	Montage unter Glas bzw. innenliegend Montage über Halter in verschiedenen Abständen möglich



Wintergarten-Markise Climara W19

NEU

Idealer Schutz

Einfach zurücklehnen und genießen. Nutzen Sie Ihren Wintergarten als Ihren persönlichen Rückzugsort zum Entspannen. Perfekt ausgestattet ist er mit der Climara W19. Die langlebige Gegenzugtechnik wird jetzt zusätzlich durch einen Bürstenkeder geschützt und ist so noch verlässlicher als zuvor.

Ihre Vorteile

- Außenliegende windstabile Verschattung
- Langlebige und bewährte Gegenzugtechnik in neuem Design
- Laufrichtung auch „von unten nach oben“ möglich
- Großflächige außenliegende Verschattung
- Perfekte Kombination mit der Climara D3

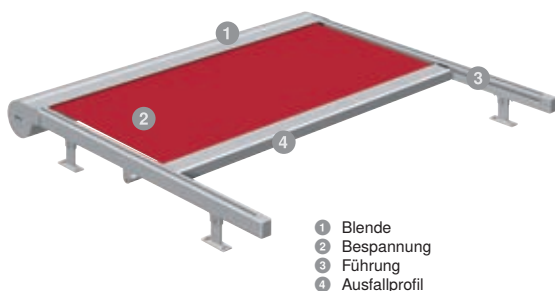

max. Breite	6.000 mm
max. Ausfall	6.000 mm
max. Fläche	30 m ²
Antrieb	Motor, optional WMS Funkmotor
Farbe	Pulverbeschichtet gem. WAREMA Farbwelt
Bespannung	Acryl Standard/Lumera, optional Acryl Perfora, Soltis 92, Twilight Pearl/Metal
Montage	Montage über Glas, außenliegend



Climara W19



Climara W7

Wintergarten-Markise Climara W7

Dezenter Allrounder

Mit Climara Markisen genießen Sie 365 Tage im Jahr Ihr persönliches „Draußen-Gefühl“ – perfekt geschützt im eigenen Zuhause. Dank der Direktmontage auf dem Wintergartenprofil integriert sich diese Variante besonders unauffällig.

Ihre Vorteile

- Unauffällige Befestigung durch Direktmontage der Führungsschienen auf dem Wintergartenprofil
- Flache und kompakte Bauweise
- Seitlicher Überstand der Bespannung über die Führungsschienen ermöglicht auch bei abgewalmten oder abgeschrägten Wintergärten eine optimale Verschattung
- Nutzung mit eingerückten Führungsschienen
- Optimale Tuchspannung durch Gasdruckfedern in den Führungsschienen



max. Breite	6.000 mm
max. Ausfall	4.500 mm
max. Fläche	24 m ²
Antrieb	Motor
Farbe	Pulverbeschichtet gem. WAREMA Farbwelt
Bespannung	Acryl Standard/Lumera, optional Acryl All Weather, Acryl Perfora, Soltis 92
Montage	Montage außenliegend Montage über Halter in verschiedenen Abständen möglich



- 1 Blende
- 2 Bespannung
- 3 Führung
- 4 Ausfallprofil

Wintergarten-Markise

NEU

Climara D3

Individualität bis ins Detail

Sie legen bei Ihrem Wintergarten größten Wert auf Individualität? Wir bieten Ihnen für nahezu jede Anforderung die maßgeschneiderte Lösung. Die Climara D3 eignet sich perfekt zur Verschattung von dreieckigen Fenstern. Gestalten Sie sich einen lebendigen Raum zum Wohnfühlen.

Ihre Vorteile

- Vielseitige Gestaltungsmöglichkeiten
- Bewährte Technik für lange Freude an Ihrer Markise
- Perfekte Kombination mit der WAREMA Climara W19
- Flexibel einsetzbar - auch bei trapezförmigen oder dreieckigen Glasflächen

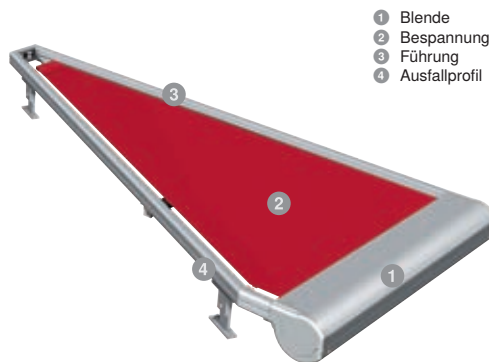

- 1 Blende
- 2 Bespannung
- 3 Führung
- 4 Ausfallprofil

max. Breite	4.000 mm
max. Ausfall	5.000 mm
max. Fläche	10 m ²
Antrieb	Motor, optional WMS Funkmotor
Farbe	Pulverbeschichtet gem. WAREMA Farbwelt
Bespannung	Acryl Standard/Lumera, optional Acryl Perfora, Soltis 92, Twilight Pearl/Metal
Montage	Montage außenliegend Montage über Halter in verschiedenen Abständen möglich



Climara D3

Ausstattungs-Extras

Climara Wintergarten-Markisen



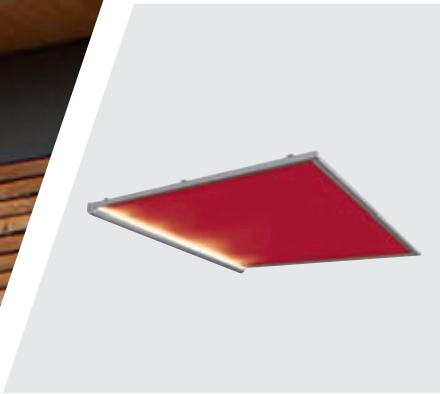

LED-Stripe Lichtschiene

- Mit WMS Dimmer (LED) lieferbar
- Erhältlich für Climara W10



Bild: Solarlux

Integrierte Beleuchtung

- LED-Stripes in den Führungsschienen
- Mit WMS Dimmer (LED) lieferbar
- Erhältlich für Climara W10



Bild: Solarlux

Solarlux

In Kombination mit den funktionalen und ästhetischen Terrassenüberdachungen von Solarlux bieten unsere Wintergarten-Markisen WohnföhlKomfort in Vollendung.

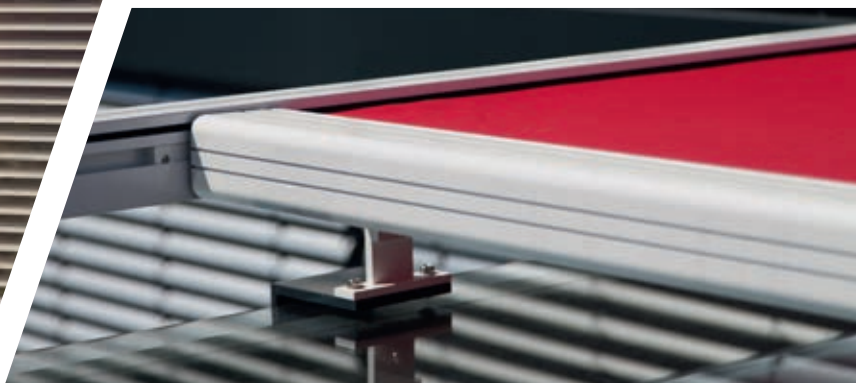

secudrive®

- Straffe Führung des Behangs
- Bietet Windstabilität
- Verhindert seitliche Lichtspalte



Volant-Rollo

- Senkrecht absenkbares Volant-Rollo
- Per Kurbel oder Motor bedienbar
- Erhältlich für Climara W9 und W10

Insektenschutz

Unbeschwertes Genießen





Sie möchten die laue Sommerluft ganz entspannt in Ihrem Haus genießen?

Dann halten Sie Plagegeister wie Mücken, Wespen oder auch Pollen einfach draußen. Mit unseren innovativen Insekten- und Pollenschutzlösungen können Sie jederzeit beruhigt aufatmen. Ob für Fenster, Terrassentür oder integriert im Sonnenschutz: Die eleganten und äußerst stabilen Systeme eignen sich für jede Anwendung und sind auch in Sonderformen erhältlich. Spezielle Gewebe-Varianten sichern nach Wunsch eine perfekte Durchsicht oder auch den zuverlässigen Schutz vor Pollen.

Haben Sie mehr Spaß am Sommer und ein Plus an Lebensqualität – mit WAREMA Insekten- und Pollenschutz.



Unsere Empfehlung:

Insektenschutz-Rollos sind perfekt mit WAREMA Außenjalousien oder Rollläden kombinierbar. Sie lassen sich ganz praktisch integrieren und können über eine Griffleiste bedient werden.



Insektenschutz-Rollo

Insektenschutz Rollo

Flexibler Schutz vor Insekten

Unter stickigen Dachschrägen ist ein kühlendes Lüftchen jederzeit willkommen – im Gegensatz zu stechenden Plagegeistern, denen schon ein kleiner Fensterspalt ausreicht. Das festmontierte Insektenschutz-Rollo bietet für diesen Einsatzzweck die ideale Lösung. Es ist dazu sehr windstabil und mit einem sanften Druck auf die Griffleiste äußerst kontrolliert zu bewegen.

Ihre Vorteile

- Fest montiert und dadurch jederzeit einsetzbar
- Soft-Raise-Funktion für sanftes und kontrolliertes Hochfahren des Behanges
- Leichtes Schließen durch Einrasten im Spezial-Labyrinthverschluss
- Windstabilität durch seitliche Fixierung der Gaze mittels Bürstenkeder in den Führungsschienen



max. Breite	2000 mm
max. Höhe	2400 mm
max. Fläche	4,8 m ²
Bedienung	Manuell durch Griffleiste, Antrieb durch integrierte Federwelle
Gaze	WAREMA VisionAir-Gaze
Kassette und Führungsschienen	Aluminium, stranggepresst, Oberfläche pulverbeschichtet
Anwendungsbereiche	Senkrechte Fenster und Türen, (Dach-)Schrägen und Wohndachfenster
Montage	In der Laibung, für alle Fensterrahmen geeignet, auch für Wohndachfenster, bei Montage auf Fensterrahmen nur für flächenbündige oder flächenversetzte Fenster ohne überstehende Wetterschenkel



- 1 Kassette
- 2 Gaze
- 3 seitliche Führung durch Führungsschienen (mit Bürsten in den Führungsschienen)
- 4 Griffleiste

Insektenschutz Festrahmen

Zweckvolle Ganzjahreslösung

Lüften Sie auch an warmen Sommerabenden ausgiebig und freuen Sie sich auf einen erholsamen Schlaf ohne lästige Mücken oder Nachtfalter. Der stabile und fest montierte Insektenschutz-Festrahmen passt sich mit seiner dezenten Optik in jedes Fenster an. Der optionale Bürstenkeder schließt letzte Schlupflöcher.

Ihre Vorteile

- Für verschiedenste Fenster auch mit schrägen Fensterbänken
- Hohe Stabilität durch feste Montage
- Zum Nachrüsten geeignet
- Eckige und runde Sonderformen sind möglich (typenabhängig)
- Ausrichtung der Gaze nach innen möglich (typenabhängig)

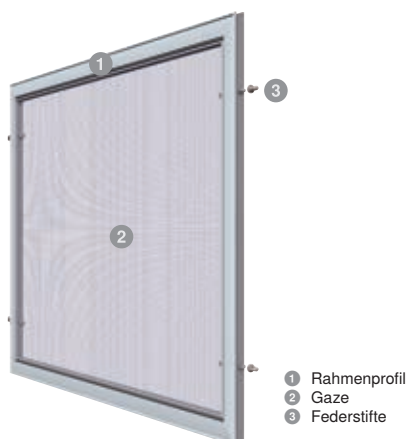

max. Breite	2.200 mm
max. Höhe	2.200 mm
max. Fläche	3,5 m ²
Bedienung	Fest montiert am Fenster
Gaze	WAREMA VisionAir-Gaze, WAREMA VisionAir Pollenschutz-Gaze, WAREMA VisionAir Feinstaub-Gaze, verschleißfeste Gaze, Edelstahl-Gaze
Rahmenprofil	Aluminium, stranggepresst, Oberfläche pulverbeschichtet
Anwendungsbereiche	Für Fenster, die nur zum Lüften geöffnet werden, Fenster in Sonderform
Montage	Fest verschraubt auf der Laibung, mit Federstiften in seitlichen Befestigungsbohrungen, zum Einhängen mittels korrigierbaren oder federnden Winkelaschen an flächenbündigen und flächenversetzten Fenstern (ohne bauseitige Montage), mit Befestigungswinkel oder -schielen für flächenbündige und flächenversetzte Fenster



Insektenschutz-Festrahmen



Insektenschutz-Drehrahmen

Insektenschutz Drehrahmen

Zuverlässiger Schutz

Insekten- und Pollenschutz für Terrassen- und Balkontüren garantiert Genuss ohne Einschränkung. Beim Insektenschutz-Drehrahmen dichtet der Magnetverschluss zuverlässig ab, das Trittprofil schützt zusätzlich die Gaze im unteren Bereich.

Ihre Vorteile

- Schließt zuverlässig und dicht durch Magnetverschluss und integrierte Schließhilfe
- Trittprofil im unteren Bereich schützt die Gaze
- Quersprosse mit integrierter Griffleiste zur Stabilisierung
- Flexible Bedienung von innen oder außen
- Kleintierschleuse integrierbar



max. Breite	1.300 mm / Flügel
max. Höhe	2.500 mm / Tür-Flügel; 1800 mm / Fenster-Flügel
max. Fläche	2,5 m ² / Flügel
Bedienung	Öffnen durch Drehen, Schließen durch integrierte Schließhilfe und Magnetverschluss
Gaze	WAREMA VisionAir-Gaze, WAREMA VisionAir Pollenschutz-Gaze, WAREMA VisionAir Feinstaub-Gaze, verschleißfeste Gaze, Edelstahl-Gaze
Rahmenprofil	Aluminium, stranggepresst, Oberfläche pulverbeschichtet
Ausführungen	Ein- oder zweiflügelig
Anwendungsbereiche	Durchgänge zu Balkon oder Terrasse, häufig zu öffnende Fenster und Türen, ein- oder zweiflügelige Fenster und Türen, Sonderformen, für schräge Türaustritte bzw. Fensterbänke
Montage	Mit dreiseitigem oder umlaufendem Montagerahmen, ohne Montagerahmen auf Fenster oder Türrahmen



- 1 Rahmenprofil
- 2 Gaze
- 3 Scharniere
- 4 Sprosse mit integrierter Griffleiste
- 5 Trittprofil

Insektenschutz Schieberahmen

Platzsparende Lösung

Ob draußen oder drinnen: Freuen Sie sich auf eine entspannte Sommerzeit – durchgängig sicher vor ungeliebten „Störenfriedern“. Der Insektenschutz-Schieberahmen gleitet besonders platzsparend an der Wand entlang und ist als ein- oder zweiflügelige Ausführung für große Glasflächen erhältlich.

Ihre Vorteile

- Ideal für große Flächen
- Flexible Bedienung von innen oder außen durch Griffmulde auf Innen- und Außenseite
- Komfortable Lösung mit geringem Platzbedarf

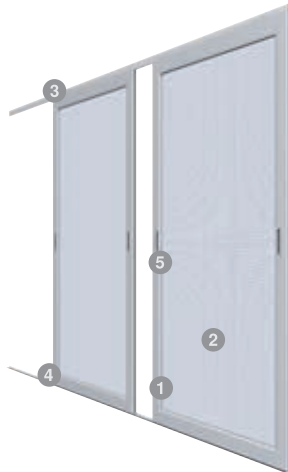

- 1 Rahmenprofil
- 2 Gaze
- 3 Laufprofil
- 4 Laufschiene
- 5 Griffmulde

max. Breite	2.100 mm / Flügel
max. Höhe	3.000 mm / Flügel
max. Fläche	6 m ² / Flügel
Bedienung	Manuelles Verschieben der Rahmen
Gaze	WAREMA VisionAir-Gaze, WAREMA VisionAir Pollenschutz-Gaze, WAREMA VisionAir Feinstaub-Gaze, verschleißfeste Gaze, Edelstahl-Gaze
Rahmenprofil	Aluminium, stranggepresst, Oberfläche pulverbeschichtet
Ausführungen	Ein- oder zweiflügelig
Anwendungsbereiche	Durchgänge zu Wintergarten, Terrasse, Balkon oder Glasfassadenbereiche, ein- oder zweiflügelige Fenster oder Türen
Montage	Mit umlaufendem Montagerahmen auf oder in der Laibung, in Schienen, geführt mittels Boden-, Wand- oder U-Profilen, direkt auf der Wand oder in einer Nische



Insektenschutz-Schieberahmen



Insektenschutz Plissee

Wirkungsvoll auf kleinsten Raum

Auch mit kleinen Balkonen oder Terrassen können Sie sich wirksam vor lästigen Insekten schützen. Das Insektenschutz-Plissee lässt sich quer verschieben und verschwindet platzsparend im Rahmen.

Ihre Vorteile

- Quer verschiebbares Insektenschutz-Plissee schiebt sich platzsparend in den Rahmen
- Flexible Bedienung von innen oder außen durch integrierte Griffleiste
- Bedienbarkeit auf jeder Höhe

max. Breite	2.200 mm
max. Höhe	2.600 mm
max. Fläche	5,7 m ²
Bedienung	Manuelles Verschieben des Insektenschutz-Plissees
Gaze	Plissiert
Anwendungsbereiche	In der Laibung, auf ebenem Untergrund



- 1 Obere Führungsschiene
- 2 Bodenprofil
- 3 seitliches Abschlussprofil
- 4 Schiebepprofil
- 5 Gaze

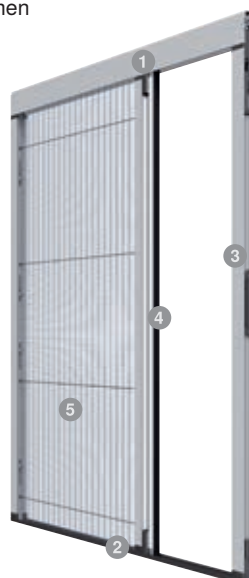

Insektenschutz Pendeltür

Durchgängig sicher

Insekten- und Pollenschutz von WAREMA bietet komfortable Bedienung und wirkungsvollen Schutz in einem. Die Insektenschutz-Pendeltür ist bequem zu bedienen – auch wenn keine Hand frei ist. Sie schwingt sich automatisch wieder in die Ausgangsposition ein.



Ihre Vorteile

- Schließt zuverlässig und dicht
- Quersprosse mit integrierter Griffleiste zur Stabilisierung
- Flexible Bedienung von innen oder außen
- Automatischer Schließmechanismus durch Schwingen der Tür



max. Breite	1.300 mm
max. Höhe	2.500 mm
max. Fläche	2,5 m ²
Bedienung	Öffnen durch Drehen, Schließen durch Schwingen der Tür
Rahmenprofil	Aluminium, stranggepresst, Oberfläche pulverbeschichtet
Ausführungen	Einflügelig
Anwendungsbereiche	Durchgänge zu Balkon oder Terrasse, häufig zu öffnende Fenster und Türen
Montage	Mit dreiseitigem oder umlaufendem Montagerahmen



Insektenschutz-Pendeltür

Ausstattungs-Extras

Insektenschutz



WAREMA VisionAir-Gaze

Durch den sehr feinen und reißfesten Faden ist die Gaze von außen wie von innen nahezu unsichtbar. Für beste Durchsicht bei gleichzeitig optimaler Luftzirkulation.



WAREMA VisionAir Pollenschutz-Gaze

- Effektiver Schutz vor Pollen
- Für Insektenschutz-Fest-, Dreh- und Schieberahmen
- Farbe: Schwarz



WAREMA VisionAir Feinstaub-Gaze

- Hochtransparentes, reißfestes Gewebe
- Effektiver Schutz vor Insekten, Pollen und Feinstaub
- Farbe: Schwarz



Gaze aus Polyestergewebe

- Strapazier- und verschleißfestes Polyestergewebe
- Für starke Beanspruchung z.B. durch Haustiere
- Farbe: Schwarz

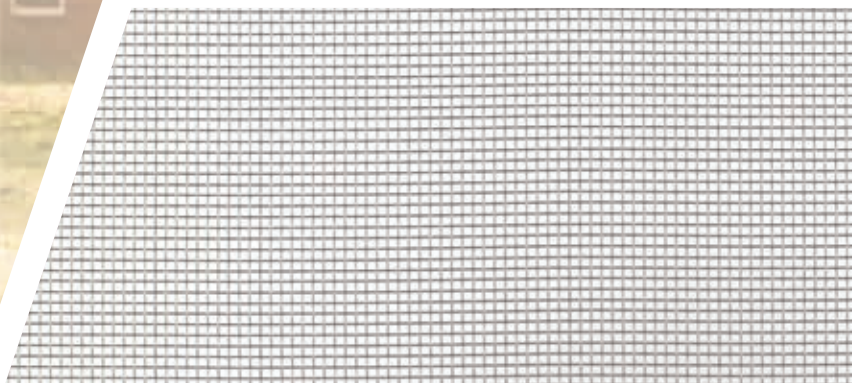

Hochwertige Edelstahl-Gaze

- Für besondere Beanspruchung geeignet (z.B. durch Kratzen von Haustieren)
- Strapazier- und verschleißfest



Gitter für Lichtschachtdeckungen

- Feinmaschiges Edelstahlgitter
- Hält Insekten, Spinnen und Mäuse ebenso ab wie Laub und Schmutz
- Montage direkt auf dem vorhandenen Rost

Zubehör

Ihr Plus an Individualität



Auf dem Weg zu mehr Individualität in Ihrem eigenen Zuhause sind Farben unverzichtbar.

Mit unserer Inside Kollektion können Sie bei unseren innenliegenden Sonnenschutz-Produkten ein Statement setzen. Eine nahezu unendliche Vielzahl an Farben und Dessins stehen Ihnen dabei zur Auswahl: Neue, aktuelle Trend-Dessins aber auch echte Klassiker – von kräftigen Farbtönen bis hin zu dezenteren Farbnuancen.



Inside Kollektion

Die nahezu unbegrenzte Vielfalt an Dessins, Farben und Stoffqualitäten sichert Ihnen maximale Gestaltungsfreiheit. So können Sie den Sonnenschutz perfekt auf Ihren persönlichen Einrichtungsstil abstimmen.



Farbauswahl

Für die pulverbeschichteten Aluminiumteile können Sie aus über 200 attraktiven Pulverfarben wählen. Unsere übersichtlichen Kategorien Highlight, Variation und Individual erleichtern Ihnen die Entscheidung. So finden Sie schnell die passende Farbe für Ihren individuellen Sonnenschutz. Mehr Informationen finden Sie unter www.warema.de/farbwelt.



Oberflächenqualitäten

Fünf verschiedene Oberflächen ermöglichen Ihnen die perfekte Auswahl ganz nach Ihren persönlichen Anforderungen. Seidenglänzend ist eine leicht glänzende Oberfläche mit glattem Verlauf und bester Licht- und Witterungsbeständigkeit. Die Oberfläche Matt hingegen ist mit einem glatt matten Verlauf ausgezeichnet. Feinstruktur ist mit wirkungsvollen Effekten versehen. Die hochwetterfesten Oberflächen zeichnen sich durch ein deutlich verbessertes Bewitterungsverhalten in Bezug auf den Glanzerhalt, Abwitterung, Kreidung und Farbstabilität aus. Diese sind in Matt und Feinstruktur erhältlich.



**Noch mehr Produkte
im Bereich Interior Design
Perfekte Vielfalt**





Glasleisten-Rollo

Das Glasleisten-Rollo ist zum Einbau an senkrechten Glasflächen geeignet. Es wird mittels Clipprofil mit rückseitiger Klebefläche direkt an der Glasscheibe montiert und kann bequem per Hand bedient werden. Es schützt vor neugierigen Blicken von außen und bietet Blendenschutz und sommerlichen Wärmeschutz in einem.



Rollo quer verschiebbar

Das quer verschiebbare Rollo bietet Blend- und Sichtschutz sowie Schutz vor sommerlicher Wärme. Dank der Laufschiene ist es seitlich verschiebbar und somit besonders flexibel in der Anwendung. Es lässt sich per LiteRise® Bedienung, Kugelschiene oder Stab bedienen.



Doppelträger-Rollo M

Das Doppelträger-Rollo M verfügt über zwei Behänge, die mit unterschiedlichen Stoffen ausgestattet werden können. Je nach Bedarf können die Behänge einzeln ausgefahren und genutzt werden. Es lässt sich mit Kugelschiene oder Motor bedienen.



Wintergarten-Rollo

Das Wintergarten-Rollo eignet sich optimal für den senkrechten, waagrechten und auch schrägen Einbau und kann daher perfekt im Wintergarten eingesetzt werden. Es wird ganz komfortabel per Motor bedient.

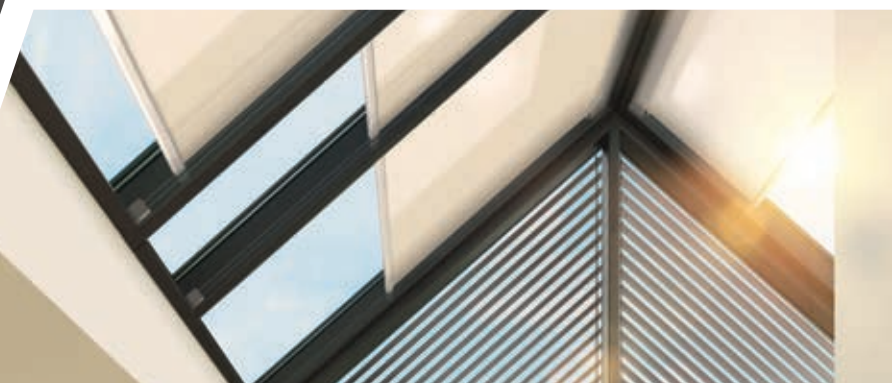

Gegenzug-Rollo

Das Gegenzug-Rollo beruht auf einem ausgereiften Prinzip: Beim Ausfahren wird der Behang von der Tuchwelle abgewickelt und gleichzeitig das textile Zugelement aufgewickelt. Es bietet Blend- und Sichtschutz sowie sommerlichen Wärmeschutz.

Smart Home

Die Zukunft erleben



Einfach mal die Füße hochlegen und sich um nichts kümmern müssen? Mit Smart Home werden diese Träume wahr. Dank innovativer Technik lassen sich beispielsweise Sonnenschutz, Licht, Heizung und Haushaltsgeräte intelligent vernetzen und bequem per Smartphone oder ganz automatisch steuern – für ein richtiges Wohlfühl-Zuhause.

Mit den WAREMA Steuerungssystemen setzen Sie immer auf die perfekte Smart Home Lösung – egal ob durch einfaches Nachrüsten, bei der Renovierung oder im Neubau.

Finden Sie die ideale Lösung auch für Ihr Projekt: www.warema.de/smarthome



Mehr Komfort

Durch eine individuelle Automation nach Tageszeit, Sonnenstand und Wetterlage immer das perfekte Wohlfühlklima genießen.



Mehr Sicherheit

Dank cleverer Anwesenheitssimulation und Vermeidung von Sturmschäden durch Windüberwachung.



Mehr Effizienz

Heizung, Licht und Sonnenschutz steuern sich selbst nach Umgebungseinflüssen und sparen dadurch bares Geld.



Mehr Bedienfreude

Mit nur einer intuitiven App für Sonnenschutz, Licht, Haushaltsgeräte u.v.m.

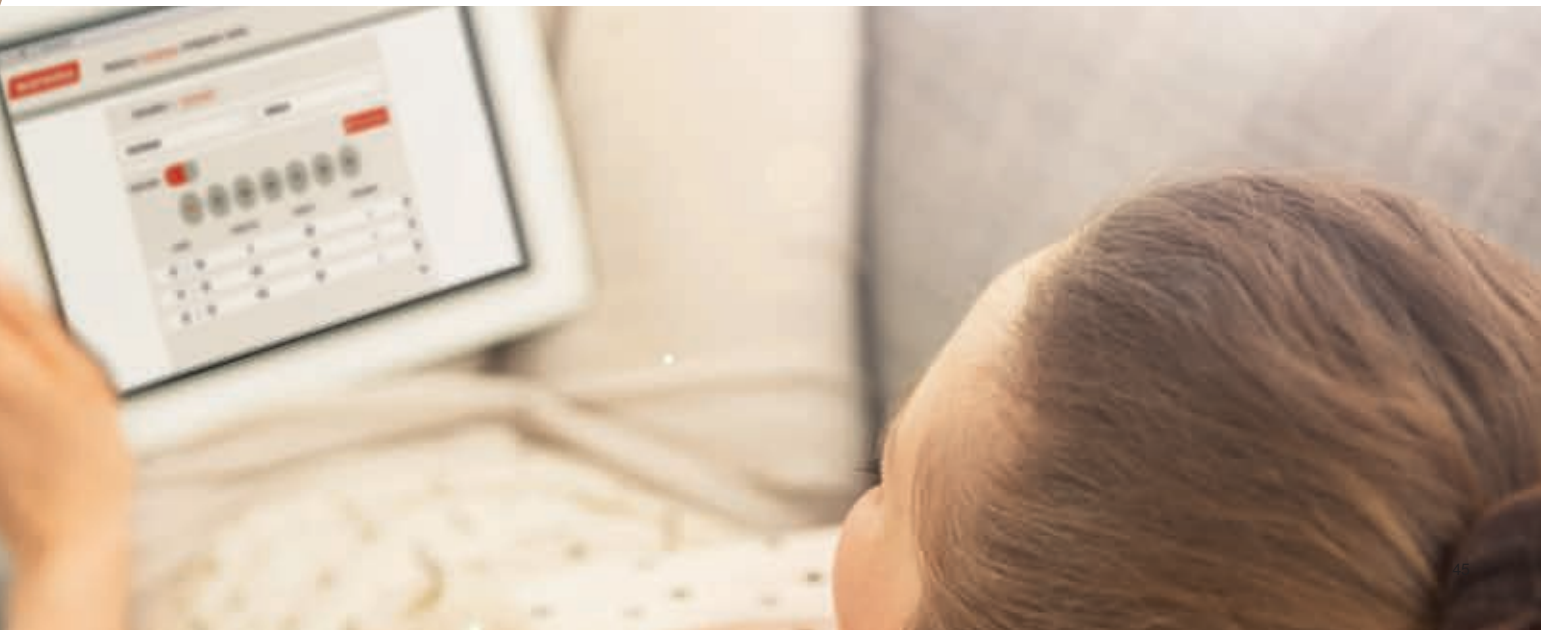

SonnenLichtManagement by WAREMA

Weil die Sonne sich nicht beherrschen lässt.

Wir bei WAREMA beschäftigen uns leidenschaftlich gern mit Sonnenlicht. Wir wollen, dass jeder zuhause und an seinem Arbeitsplatz seine Lieblingsatmosphäre aus Licht und Wärme genießen kann. Dafür entwickeln wir das komplette Sortiment an Sonnenschutzprodukten für innen und außen sowie moderne Steuerungssysteme und innovative Technologien, die genau das ermöglichen.

Dabei liegt uns neben dem Komfort vor allem die Nachhaltigkeit am Herzen. Denn durch die intelligente Steuerung des Sonnenschutzes lässt sich der Energieverbrauch für Heizung und Kunstlicht deutlich senken. Wie die individuellen Anforderungen auch aussehen, wir bieten für alle das passende Paket aus einer Hand.



Der Service macht den Unterschied

Um bestes Design und höchste Qualität sicherzustellen, entwickeln und fertigen wir in Deutschland und legen auf optimale Produktionsbedingungen Wert. Getrieben wird unser Perfektionsanspruch von unserer Begeisterung für Technik und unserer Liebe für Details. Ebenso wichtig sind uns Beratung und Service. Ob vor, während oder nach dem Kauf - unser gebündeltes Expertenwissen, ein engmaschiges Kundendienstnetz sowie umfangreiche Verkaufs-, und Planungsunterstützung garantieren die beste, individuelle Lösung.

Eine intelligente Lösung für jeden Anspruch



Draußen und Drinnen neu definiert

Eine individuelle Atmosphäre zum Wohlfühlen macht das Leben angenehmer. WAREMA Außenjalousien, Rollläden und Fenster-Markisen sorgen für die passende Lichtstimmung im Raum und lassen die Hitze draußen.



Wohn- und Arbeitswelten gestalten

Sonnenlicht ist gesund – wenn es richtig dosiert und gelenkt wird. Dies gewährleisten die innenliegenden Sonnenschutzlösungen von WAREMA, die ideal an ihren jeweiligen Einsatzzweck angepasst sind.



Die Terrasse wird zum WohnfühlZimmer

Mit der richtigen Markise lassen sich Freiflächen entspannt nutzen und der Wohnraum nach draußen vergrößern. So wird die Terrasse, der Wintergarten oder die grüne Oase zum WohnfühlZimmer.

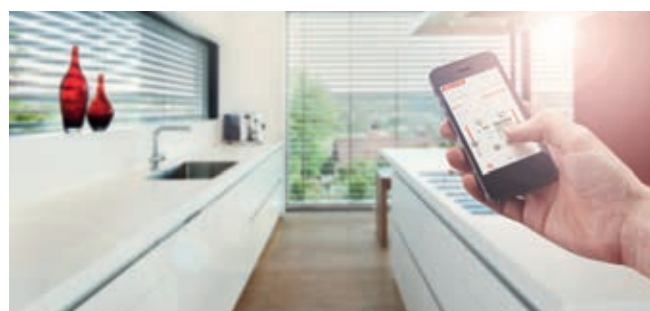

Die Sonne in der Hand

Wie angenehm, wenn sich Wohlfühlen per Fingertipp regeln lässt. Intelligente Steuerungssysteme übernehmen die Bedienung sogar nahezu komplett, ganz automatisch und energieeffizient. Das Leben kann so einfach sein mit WAREMA!

Entdecken Sie SonnenLichtManagement!

In unseren weiteren Broschüren erfahren Sie noch mehr zu Lösungen und Produkt-Highlights von WAREMA. Einfach herunterladen oder anfordern unter www.warema.de/prospekte.



Inside Kollektionsbroschüre



Beratungsbroschüre
Steuerungssysteme



Beratungsbroschüre
Outdoor Living



Beratungsbroschüre
Home Comfort

Für weitere Informationen wenden Sie sich bitte an Ihren WAREMA Fachhändler:



Besuchen Sie uns online.

WAREMA Renkhoff SE
Hans-Wilhelm-Renkhoff-Straße 2 • 97828 Marktheidenfeld • Deutschland
www.warema.de • info@warema.de

Treffen Sie uns hier:

